

CENNIK
ROLETY
PORTOS



2025

KOLORYSTYKA OKLEIN



10 - antracyt gładki
(nr KDB74-F7)



11 - palisander*
(nr H-426-5010)



12 - antracyt
(nr KDB74-Z8)

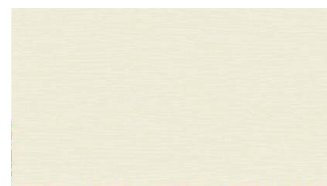

14 - biel kremowa*
(nr H-456-5015)

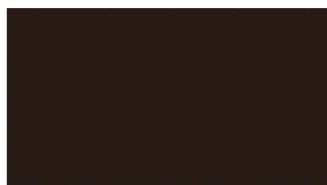

17 - czekoladowy*
(nr H-426-5011)

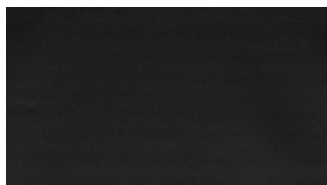

18 - czarny matowy
(nr 000002-504700)



22 - mahoń
(nr UR601-U4)



30 - orzech
(nr UK103-Z8)



34 - dąb bagienny
(nr H-436-2007)



38 - dąb ciemny**
(nr H-426-2046)



42 - woodec turner oak*
(nr HFZ-470-3001-SZ066CM)



48 - złoty dąb
(nr UK101-Z8)



53 - siena noce**
(nr 49237)



54 - winchester
(nr 49240)



55 - sheffield oak*
(nr 456-3081)



61 - szary kwarcowy*
(nr KADF8-Z8)



62 - szary bazaltowy*
(nr KADF9-Z8)



63 - szary bazaltowy gładki*
(nr KADF9-F7)



66 - zielony*
(nr H-426-5021)



94 - szary jasny
(nr KACH7-Z8)



95 - aluminium szczotkowane*
(nr DJ606-42)



96 - jasny srebrny**
(nr SS101-89)

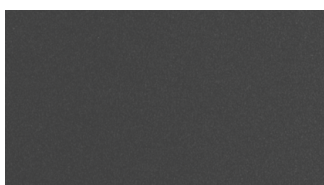

97 - grafit metallic
(nr D2573-F7)



99 - ciemny szary
(nr KACV8-Z8)

Uwaga! Przedstawione powyżej próbki kolorystyczne mogą w pewnym stopniu odbiegać od kolorystyki rzeczywistej. Kolorystyka pancerzy nie jest w 100% odwzorowaniem kolorów oklein.

* - Termin realizacji do 15 dni roboczych.

** - Do wyczerpania zapasów.

Dla systemu MX1200 standardowy termin realizacji obejmuje okleiny: 10, 12, 18, 48.

Dla systemu SN5000 standardowy termin realizacji obejmuje okleiny: 10, 12.

UWAGA! Niniejszy katalog i cennik obowiązuje od maja 2025 roku, a wszystkie poprzednie wydania tracą ważność. Firma PORTOS zastrzega sobie prawo do wprowadzania zmian.



1. OGÓLNE WARUNKI SPRZEDAŻY I DOSTAWY PORTOS
2. DEKLARACJE ZGODNOŚCI I CERTYFIKATY
3. ROLETY NADSTAWNE PORTOS
 - 3.9 - CC1000®
 - 3.10 - TL1000®
 - 3.11 - TP1000K®
 - 3.13 - TP1000K® Z MOSKITIERĄ
 - 3.15 - MX1200®
 - 3.16 - SN5000® BEZ/Z MOSKITIERĄ
4. ROLETY ZEWNĘTRZNE
 - 4.5 - ST2000®
 - 4.6 - ST2000® Z MOSKITIERĄ
 - 4.7 - RL2000®
 - 4.8 - RL2000® Z MOSKITIERĄ
 - 4.9 - OS2000®
 - 4.10 - OS2000® Z MOSKITIERĄ
 - 4.11 - IT2000®
 - 4.12 - IT2000® Z MOSKITIERĄ
5. AKCESORIA DO ROLET NADPROŻOWYCH
6. CENNIK NAPĘDÓW I ELEMENTÓW DODATKOWYCH
 - 6.19 - MOSKITIERA PLISOWANA
7. EKSPLOATACJA/KONSERWACJA
DRUK REKLAMACJI, ZAMÓWIENIA NA ELEMENTY
8. PROFILE





DEKLARACJA WŁAŚCIWOŚCI UŻYTKOWYCH

Nr. 002/2023

1. Niepowtarzalny kod identyfikacyjny typu wyrobu: Żaluzje zewnętrzne (rolety nadstawne) - CC1000[®], TL1000[®], MX1200[®].
2. Zamierzone zastosowanie lub zastosowania: Żaluzje zewnętrzne (rolety nadstawne)
3. Producent: PORTOS TR7 spółka z ograniczoną odpowiedzialnością
4. Upoważniony przedstawiciel: Nie dotyczy
5. System(-y) oceny i weryfikacji stałości właściwości użytkowych: 4
- 6.
- a) Norma zharmonizowana: PN-EN 13659
PN-EN 1932:2013-09
- Jednostka lub jednostki notyfikowane: Nie dotyczy
- b) Europejski dokument oceny Nie dotyczy
- Europejska ocena techniczna Nie dotyczy
- Jednostka ds. oceny technicznej Nie dotyczy
- Jednostka lub jednostki notyfikowane Nie dotyczy
7. Deklarowane właściwości użytkowe:

Zasadnicza charakterystyka	Wynik badania / Właściwość użytkowa	Dokument odniesienia
Odporność na obciążenie wiatrem	spełnia wymagania przy szerokości S wraz z prowadnicami jak dla: S ≤ 2,7 m - klasy 2 S ≤ 2,4 m - klasy 3 S ≤ 2,0 m - klasy 4 S ≤ 1,7 m - klasy 5 S ≤ 1,5 m - klasy 6 S ≤ 1,3 m - klasy 6	PN-EN 13659 PN-EN 1932:2013-09

8. Odpowiednia dokumentacja techniczna lub specjalna dokumentacja techniczna: Nie dotyczy

Właściwości użytkowe określonego powyżej wyrobu są zgodne z zestawem deklarowanych właściwości użytkowych. Niniejsza deklaracja właściwości użytkowych wydana zostaje zgodnie z rozporządzeniem (UE) nr 305/2011 na wyłączną odpowiedzialność producenta określonego powyżej.

W imieniu producenta podpisał(-a):

WŁAŚCICIEL

Tomasz Szukalski

Tomasz Szukalski
Właściciel
Kalisz, 01.09.2023



DEKLARACJA WŁAŚCIWOŚCI UŻYTKOWYCH

Nr. 003/2023

1. Niepowtarzalny kod identyfikacyjny typu wyrobu: Żaluzje zewnętrzne (rolety nadstawne) - TP1000K®.
2. Zamierzone zastosowanie lub zastosowania: Żaluzje zewnętrzne (rolety nadstawne)
3. Producent: PORTOS TR7 spółka z ograniczoną odpowiedzialnością
4. Upoważniony przedstawiciel: Nie dotyczy
5. System(-y) oceny i weryfikacji stałości właściwości użytkowych: 4
- 6.
- a) Norma zharmonizowana: PN-EN 13659
PN-EN 1932:2013-09
- Jednostka lub jednostki notyfikowane: Nie dotyczy
- b) Europejski dokument oceny: Nie dotyczy
- Europejska ocena techniczna: Nie dotyczy
- Jednostka ds. oceny technicznej: Nie dotyczy
- Jednostka lub jednostki notyfikowane: Nie dotyczy

7. Deklarowane właściwości użytkowe:

Zasadnicza charakterystyka	Wynik badania / Właściwość użytkowa	Dokument odniesienia
Odporność na obciążenie wiatrem	spełnia wymagania przy szerokości S wraz z prowadnicami jak dla: S≤2,7 m - klasy 2 S≤2,4 m - klasy 3 S≤2,0 m - klasy 4 S≤1,7 m - klasy 5 S≤1,5 m - klasy 6 S≤1,3 m - klasy 6	PN-EN 13659 PN-EN 1932:2013-09

8. Odpowiednia dokumentacja techniczna lub specjalna dokumentacja techniczna: Nie dotyczy

Właściwości użytkowe określonego powyżej wyrobu są zgodne z zestawem deklarowanych właściwości użytkowych. Niniejsza deklaracja właściwości użytkowych wydana zostaje zgodnie z rozporządzeniem (UE) nr 305/2011 na wyłączną odpowiedzialność producenta określonego powyżej.

W imieniu producenta podpisał(-a):

WŁAŚCICIEL
Tomasz Szukalski

Tomasz Szukalski
Właściciel
Kalisz, 01.09.2023



DEKLARACJA WŁAŚCIWOŚCI UŻYTKOWYCH

Nr. 001/2023

1. Niepowtarzalny kod identyfikacyjny typu wyrobu: Żaluzje zewnętrzne - ST2000[®], RL2000[®], OS2000[®], OL2000[®], IT2000[®].
2. Zamierzone zastosowanie lub zastosowania: Żaluzje zewnętrzne
3. Producent: PORTOS TR7 spółka z ograniczoną odpowiedzialnością
4. Upoważniony przedstawiciel: Nie dotyczy
5. System(-y) oceny i weryfikacji stałości właściwości użytkowych: 4
- 6.
- a) Norma zharmonizowana: EN 13659:2015-07
Jednostka lub jednostki notyfikowane: Nie dotyczy
- b) Europejski dokument oceny
Europejska ocena techniczna: Nie dotyczy
Jednostka ds. oceny technicznej: Nie dotyczy
Jednostka lub jednostki notyfikowane: Nie dotyczy

7. Deklarowane właściwości użytkowe:

Zasadnicza charakterystyka	Wynik badania / Właściwość użytkowa	Dokument odniesienia
Odporność na obciążenie wiatrem	spełnia wymagania przy szerokości S w świetle prowadnic jak dla: S≤2,7 m - klasy 2 S≤2,4 m - klasy 3 S≤2,0 m - klasy 4 S≤1,7 m - klasy 5 S≤1,5 m - klasy 6 S≤1,3 m - klasy 6	PN-EN 13659:2015-07

8. Odpowiednia dokumentacja techniczna lub specjalna dokumentacja techniczna: Nie dotyczy

Właściwości użytkowe określonego powyżej wyrobu są zgodne z zestawem deklarowanych właściwości użytkowych. Niniejsza deklaracja właściwości użytkowych wydana zostaje zgodnie z rozporządzeniem (UE) nr 305/2011 na wyłączną odpowiedzialność producenta określonego powyżej.

W imieniu producenta podpisał(-a):

WŁAŚCICIEL
Tomasz Szukalski

Tomasz Szukalski
Właściciel
Kalisz, 01.09.2023

Zertifikat

Certificate



Zertifikat Nr. *Certificate No.*
R 50136259

Blatt *Page*
0001

Ihr Zeichen *Client Reference*
Ilona

Unser Zeichen *Our Reference*
01-LJY- 15025160 013

Ausstellungsdatum
11.09.2008

Date of Issue
(day/mo/yr)

Genehmigungsinhaber *License Holder*

Portos Renata, Tomasz Szukalscy
Spolka Jawna, ul.Zlota 71
62-800 Kalisz
Poland

Fertigungsstätte *Manufacturing Plant*

01-JWY-15025160 001

Prüfzeichen *Test Mark*



Geprüft nach *Tested acc. to*

EN 60335-2-97:2006
EN 60335-1:2002+A1+A11+A12+A2

Zertifiziertes Produkt (Geräteidentifikation)
Certified Product (Product Identification)

Lizenzentgelte - Einheit
License Fee - Unit

Motor (Motor-drives for Rolling Equipment)

Type Designation:	Rated Power Input:	Rated Torque:	
40/08	98W	6Nm	5
40/10	121W	10Nm	1
60/08	112W	10Nm	1
60/10	112W	10Nm	1
60/1,3	145W	20Nm	1
60/20	145W	20Nm	1
60/2	191W	30Nm	1
60/30	191W	30Nm	1
60/3	170W	40Nm	1
60/50	191W	50Nm	1
60/08 NHK	112W	10Nm	1
60/1,3 NHK	145W	20Nm	1
60/2 NHK	191W	30Nm	1
60/40	170W	40Nm	1
60/40 NHK	170W	40Nm	1

Continued on page 0002

19

Dem Zertifikat liegt unsere Prüf- und Zertifizierungsordnung zugrunde.
Das Produkt entspricht den o.g. Anforderungen, die Herstellung wird überwacht.
This certificate is based on our Testing and Certification Regulation. The product fulfills above mentioned requirements, the production is subject to surveillance.

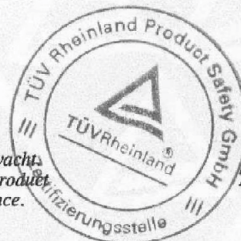

Zertifizierungsstelle

TÜV Rheinland Product Safety GmbH, Am Grauen Stein, D-51105 Köln
Tel.: (+49/221)8 06 - 13 71 e-mail: cert-validity@de.tuv.com
Fax: (+49/221)8 06 - 39 35 http://www.tuv.com/safety

Dipl.-Ing. M. Scholz

Zertifikat

Certificate



Zertifikat Nr. *Certificate No.*
R 50136259

Blatt *Page*
0002

Ihr Zeichen <i>Client Reference</i>	Unser Zeichen <i>Our Reference</i>	Ausstellungsdatum <i>Date of Issue</i> (day/mo/yr)
Ilona	01-LJY- 15025160 013	11.09.2008

Genehmigungsinhaber <i>License Holder</i>	Fertigungsstätte <i>Manufacturing Plant</i>
Portos Renata, Tomasz Szukalscy Spolka Jawna, ul.Zlota 71 62-800 Kalisz Poland	01-JWY-15025160 001

Prüfzeichen *Test Mark*

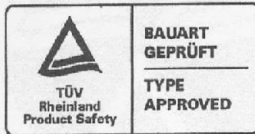

Geprüft nach *Tested acc. to*

EN 60335-2-97:2006
EN 60335-1:2002+A1+A11+A12+A2

Zertifiziertes Produkt (Geräteidentifikation)
Certified Product (Product Identification)

Lizenzentgelte - Einheit
License Fee - Unit

Motor (Motor-drives for Rolling Equipment)

Continuation from page 0001

Type Designation:	Rated Power Input:	Rated Torque:	
60/3 NHK	170W	40Nm	1
60/50 NHK	191W	50Nm	1
70/60	272W	60Nm	1
70/80	298W	80Nm	1
70/100	305W	100Nm	1
70/60 NHK	272W	60Nm	1
70/80 NHK	298W	80Nm	1
70/100 NHK	305W	100Nm	1

Rated Voltage : AC 230V; 50Hz

Protection Class : I

Rated Operation Time: 4min

Degree of Protection: IP44

Ambient Temperature : 40°C

The labelling requirements acc. to EU Directive 2001/95
have to be observed for distribution within the EEA

Dem Zertifikat liegt unsere Prüf- und Zertifizierungsordnung zugrunde.
Das Produkt entspricht den o.g. Anforderungen, die Herstellung wird überwacht.
This certificate is based on our Testing and Certification Regulation. The product
fulfills above mentioned requirements, the production is subject to surveillance.



8

Zertifizierungsstelle

TÜV Rheinland Product Safety GmbH, Am Grauen Stein, D-51105 Köln
Tel.: (+49/221)8 06 - 13 71 e-mail: cert-validity@de.tuv.com
Fax: (+49/221)8 06 - 39 35 http://www.tuv.com/safety

Dipl.-Ing. M. Scholz

Dowód

Obliczanie współczynnika przenikania ciepła

Sprawozdanie z badań

Nr 13-001431-PR02

(PB-E01-06-de-02)



Zleceniodawca ,	PORTOS ul. Złota 71 62-800 Kalisz Polska
Produkt	Skrzynka rolety z tworzywa sztucznego
Oznaczenie	System: TL1000/160
Detale produktu mające wpływ na właściwości eksploatacyjne	Materiał polichlorek winylu (PVC-U) twardy; szerokość widoku B w mm 164; głębokość konstrukcyjna w mm 253; wkładka izolacyjna; materiał ekspandowany polistyren zdolność przewodzenia ciepła w W/(m K) 0,038; szczelina wylotowa; wymiary w mm $e_{tot} = 12$; system uszczelki z uszczelką szczotkową wewnątrz i od zewnątrz; powietrze w skrzynce lekko wentylowane ($e_{tot} \leq 35$ mm / $e_1 + e_3 \geq 2$ mm); panel zastępczy ramy okna; materiał adiabatyyczny; grubość w mm 70
Cechy szczególne	-

Podstawy *)

EN ISO 10077-2:2012-02

SG 06-obowiązujący
NB-CPD/SG06/11/083 2011-09

*) i odpowiednie wersje narodowe (np. DIN EN)

Sprawozdanie z badań nr 13-001431-PR02 (PB-E01-06-de-02) z dnia 19.02.2015
(14-004005-PR05)

Rysunek

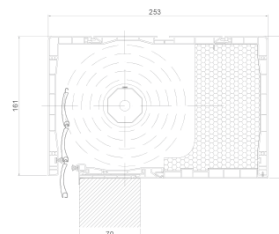

Wynik

Obliczanie współczynnik przenikania ciepła wg EN ISO 10077-2:2012-02



$$U_{sb} = 1,1 \text{ W/(m}^2\text{K)}$$

Wg. informacji zleceniodawcy współczynnik przenikania ciepła U_{sb} został obliczony adiabatycznie w sposób odbiegający od normy EN ISO 10077-2, uwarunkowany systemem na podstawie panelu zastępczego o grubości 70 mm (zamiast 60 mm).

Wskazówka dot. zastosowania

Sprawozdanie z badań służy jako dowód współczynnika przenikania ciepła.

Zakres ważności

Wymienione dane i wyniki odnoszą się wyłącznie do badanej i opisanej próbki.

Niniejsze badanie/ocena nie jest podstawą do oceny innych właściwości innej konstrukcji mających wpływ na jej właściwości eksploatacyjne i jakosci.

Wskazówki dot. publikacji

Obowiązuje "Instrukcja dot. korzystania z dokumentacji z badań ift". Stronę tytułową można stosować jako streszczenie.

Treść

Dowód obejmuje w sumie 3 strony i załącznik (1 strona).

ift Rosenheim

02.03.2015

Manuel Demel, M.BP. Dipl.-Ing. (FH)
Deputy Head of Testing Department
Building Physics

Maurice Mayer, Dipl.-Ing. (FH)
Operating Testing Officer
Building Physics

ift Rosenheim GmbH
Theodor-Gietl-Str. 7-9
D-83026 Rosenheim

Kontakt
Tel. +49 8031 261-0
Fax +49 8031 261-290
www.ift-rosenheim.de

Prüfung und Kalibrierung – EN ISO/IEC 17025
Inspektion – EN ISO/IEC 17020
Zertifizierung Produkte – EN ISO/IEC 17065
Zertifizierung Managementsysteme – EN ISO/IEC 17021

Notified Body 0757
PÜZ-Stelle: BAY 18



Dowód

Obliczanie współczynnika przenikania ciepła

Sprawozdanie z badań

Nr 13-001431-PR03

(PB-E01-06-de-02)



Zleceniodawca ,	PORTOS ul. Złota 71 62-800 Kalisz Polska
Produkt	Skrzynka rolety z tworzywa sztucznego
Oznaczenie	System: TL1000/200
Detale produktu mające wpływ na właściwości eksploatacyjne	Materiał polichlorek winylu (PVC-U) twardy; szerokość widoku B w mm 203; głębokość konstrukcyjna w mm 253; wkładka izolacyjna; materiał ekspandowany polistyren; zdolność przewodzenia ciepła w W/(m K) 0,038; szczelina wylotowa; wymiary w mm $e_{tot} = 14$; system uszczelek z uszczelką szczotkową wewnątrz i od zewnątrz; powietrze w skrzynce lekko wentylowana ($e_{tot} \leq 35 \text{ mm} / e_1 + e_3 \geq 2 \text{ mm}$); panel zastępczy ramy okna; materiał adyabatyczny; grubość w mm 70
Cechy szczególne	-

Podstawy *)

EN ISO 10077-2:2012-02

SG 06-obowiązujący
NB-CPD/SG06/11/083 2011-09

*) i odpowiednie wersje narodowe (np. DIN EN)

Sprawozdanie z badań nr 13-001431-PR03 (PB-E01-06-de-02) z dnia 19.02.2015
(14-004005-PR06)

Rysunek

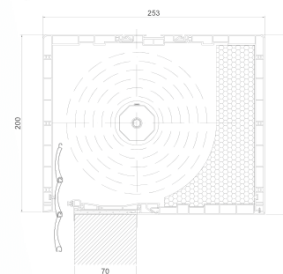

Wskazówka dot. zastosowania

Sprawozdanie z badań służy jako dowód współczynnika przenikania ciepła.

Zakres ważności

Wymienione dane i wyniki odnoszą się wyłącznie do badanej i opisanej próbki. Niniejsze badanie/ocena nie jest podstawą do oceny innych właściwości niniejszej konstrukcji mających wpływ na jej właściwości eksploatacyjne i jakości.

Wskazówki dot. publikacji

Obowiązuje "Instrukcja dot. korzystania z dokumentacji z badań ift". Stronę tytułową można stosować jako streszczenie.

Treść

Dowód obejmuje w sumie 3 strony i załącznik (1 strona).

Wynik

Obliczanie współczynnika przenikania ciepła wg EN ISO 10077-2:2012-02



$$U_{sb} = 1,2 \text{ W/(m}^2\text{K)}$$

Wg. informacji zleceniodawcy współczynnik przenikania ciepła U_{sb} został obliczony adyabatycznie w sposób odbiegający od normy EN ISO 10077-2, uwarunkowany systemem na podstawie panelu zastępczego o grubości 70 mm (zamiast 60 mm).

ift Rosenheim

02.03.2015

Manuel Demel, M.BP. Dipl.-Ing. (FH)
Deputy Head of Testing Department
Building Physics

Maurice Mayer, Dipl.-Ing. (FH)
Operating Testing Officer
Building Physics

Dowód

Obliczanie współczynnika przenikania ciepła

Sprawozdanie z badań

Nr 13-001431-PR06

(PB-E01-06-de-02)



Zleceniodawca ,	PORTOS ul. Złota 71 62-800 Kalisz Polska
Produkt	Skrzynka rolety z tworzywa sztucznego
Oznaczenie	System: TL1000/200
Detale produktu mające wpływ na właściwości eksploatacyjne	Materiał polichlorek winylu (PVC-U) twardy; szerokość widoku B w mm 203; głębokość konstrukcyjna w mm 253; wkładka izolacyjna; materiał ekspandowany polistyren "PRO-LAMBDA" zdolność przewodzenia ciepła w W/(m K) 0,032; szczelina wylotowa; wymiary w mm $e_{tot} = 14$; system uszczeliek z uszczelką szczotkową wewnątrz i od zewnątrz; powietrze w skrzynce lekko wentylowana ($e_{tot} \leq 35 \text{ mm} / e_1 + e_3 \geq 2 \text{ mm}$); panel zastępczy ramy okna; materiał adiabatywny; grubość w mm 70
Cechy szczególne	-

Wynik

Obliczanie współczynnik przenikania ciepła wg EN ISO 10077-2:2012-02



$$U_{sb} = 1,2 \text{ W}/(\text{m}^2\text{K})$$

Wg. informacji zleceniodawcy współczynnik przenikania ciepła U_{sb} został obliczony adiabatywnie w sposób odbiegający od normy EN ISO 10077-2, uwarunkowany systemem na podstawie panelu zastępczego o grubości 70 mm (zamiast 60 mm).

Podstawy *)

EN ISO 10077-2:2012-02

SG 06-obowiązujący

NB-CPD/SG06/11/083 2011-09

*) i odpowiednie wersje narodowe (np. DIN EN)

Sprawozdanie z badań nr 13-001431-PR06 (PB-E01-06-de-02) z dnia 19.02.2015

(14-004055-PR08)

Rysunek

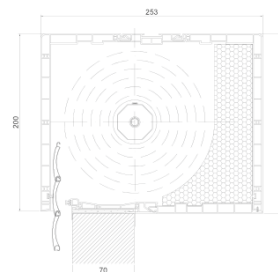

Wskazówka dot. zastosowania

Sprawozdanie z badań służy jako dowód współczynnika przenikania ciepła.

Zakres ważności

Wymienione dane i wyniki odnoszą się wyłącznie do badanej i opisaney próbki.

Niniejsze badanie/ocena nie jest podstawą do oceny innych właściwości niniejszej konstrukcji mających wpływ na jej właściwości eksploatacyjne i jakości.

Wskazówki dot. publikacji

Obowiązuje "Instrukcja dot. korzystania z dokumentacji z badań ift". Stronę tytułową można stosować jako streszczenie.

Treść

Dowód obejmuje w sumie 5 stron i załącznik (1 strona).

ift Rosenheim

02.03.2015

Manuel Demel, M.BP. Dipl.-Ing. (FH)
Deputy Head of Testing Department
Building Physics

Maurice Mayer, Dipl.-Ing. (FH)
Operating Testing Officer
Building Physics

ift Rosenheim GmbH
Theodor-Gietl-Str. 7-9
D-83026 Rosenheim

Kontakt
Tel. +49 8031 261-0
Fax +49 8031 261-290
www.ift-rosenheim.de

Prüfung und Kalibrierung – EN ISO/IEC 17025
Inspektion – EN ISO/IEC 17020
Zertifizierung Produkte – EN ISO/IEC 17065
Zertifizierung Managementsysteme – EN ISO/IEC 17021

Notified Body 0757
PUZ-Stelle: BAY 18



Dowód

Obliczanie współczynnika przenikania ciepła

Sprawozdanie z badań

Nr 13-001431-PR04

(PB-E01-06-de-02)



Zleceniodawca ,	PORTOS ul. Złota 71 62-800 Kalisz Polska
Produkt	Kaseta rolety z tworzywa sztucznego z dodatkową wkładką izolacyjną
Oznaczenie	System.TL1000/200
Detale produktu mające wpływ na właściwości eksploatacyjne	Materiał polichlorek winylu (PVC-U) twardy; szerokość widoku B w mm 203; głębokość konstrukcyjna w mm 253; wkładka izolacyjna; materiał ekspandowany polistyren zdolność przewodzenia ciepła w W/(m K) 0,038; szczelina wylotowa; wymiary w mm $e_{tot} = 14$; system uszczeliek z uszczelką szczotkową wewnątrz i od zewnątrz; powietrze w skrzynce lekko wentylowana ($e_{tot} \leq 35$ mm / $e_1 + e_3 \geq 2$ mm); panel zastępczy ramy okna; materiał adyabatyczny; grubość w mm 70
Cechy szczególne	-

Podstawy *)

EN ISO 10077-2:2012-02

SG 06-obowiązujący
NB-CPD/SG06/11/083 2011-09

*) i odpowiednie wersje narodowe (np. DIN EN)

Sprawozdanie z badań nr 13-001431-PR04 (PB-E01-06-de-02) z dnia 19.02.2015 (14-004005-PR07)

Rysunek

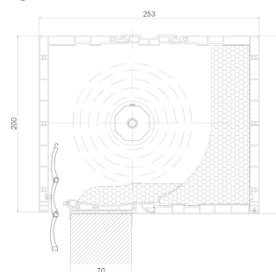

Wynik

Obliczanie współczynnika przenikania ciepła wg EN ISO 10077-2:2012-02



$$U_{sb} = 0,95 \text{ W/(m}^2\text{K)}$$

Wg. informacji zleceniodawcy współczynnik przenikania ciepła U_{sb} został obliczony adyabatycznie w sposób odbiegający od normy EN ISO 10077-2, uwarunkowany systemem na podstawie panelu zastępczego o grubości 70 mm (zamiast 60 mm).

Wskazówka dot. zastosowania

Sprawozdanie z badań służy jako dowód współczynnika przenikania ciepła.

Zakres ważności

Wymienione dane i wyniki odnoszą się wyłącznie do badanej i opisanej próbki.

Niniejsze badanie/ocena nie jest podstawą do oceny innych właściwości i innych warunków mających wpływ na jej właściwości eksploatacyjne i jakość.

Wskazówki dot. publikacji

Obowiązuje "Instrukcja dot. korzystania z dokumentacji z badań ift". Stronę tytułową można stosować jako streszczenie.

Treść

Dowód obejmuje w sumie 3 strony i załącznik (1 strona).

ift Rosenheim

02.03.2015

Konrad Huber, dypl. inż. (FH)
Kierownik laboratorium badawczego
fizyka budowlana

Maurice Mayer, dypl. inż. (FH)
Badający inżynier
fizyka budowlana

Dowód

Obliczanie współczynnika przenikania ciepła

Sprawozdanie z badań

Nr 13-001431-PR07

(PB-E01-06-de-02)



Zleceniodawca ,	PORTOS ul. Złota 71 62-800 Kalisz Polska
Produkt	Kaseta rolety z tworzywa sztucznego z dodatkową wkładką izolacyjną
Oznaczenie	System: TL1000/200
Detale produktu mające wpływ na właściwości eksploatacyjne	Materiał polichlorek winylu (PVC-U) twardy; szerokość widoku B w mm 203; głębokość konstrukcyjna w mm 253; wkładka izolacyjna; materiał ekspandowany polistyren "PRO-LAMBDA" zdolność przewodzenia ciepła w W/(m K) 0,032; szczelina wylotowa; wymiary w mm $e_{tot} = 14$; system uszczeliek z uszczelką szczotkową wewnątrz i od zewnątrz; powietrze w skrzynce lekko wentylowana ($e_{tot} \leq 35 \text{ mm} / e_1 + e_3 \geq 2 \text{ mm}$); panel zastępczy ramy okna; materiał adyabatyczny; grubość w mm 70
Cechy szczególne	-

Wynik

Obliczanie współczynnika przenikania ciepła wg EN ISO 10077-2:2012-02



$$U_{sb} = 0,87 \text{ W/(m}^2\text{K)}$$

Wg. informacji zleceniodawcy współczynnik przenikania ciepła U_{sb} został obliczony adyabatycznie w sposób odbiegający od normy EN ISO 10077-2, uwarunkowany systemem na podstawie panelu zastępczego o grubości 70 mm (zamiast 60 mm).

Podstawy *)

EN ISO 10077-2:2012-02

SG 06-obowiązujący
NB-CPD/SG06/11/083 2011-09

*) i odpowiednie wersje narodowe (np. DIN EN)

Sprawozdanie z badań nr 13-001431-14-003107 (PB-E01-06-de-02) z dnia 19.02.2015

(14-004005-PR09)

Rysunek

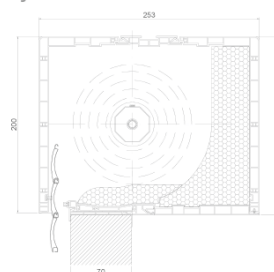

Wskazówka dot. zastosowania

Sprawozdanie z badań służy jako dowód współczynnika przenikania ciepła.

Zakres ważności

Wymienione dane i wyniki odnoszą się wyłącznie do badanej i opisananej próbki.

Niniejsze badanie/ocena nie jest podstawą do oceny innych właściwości niniejszej konstrukcji mających wpływ na jej właściwości eksploatacyjne i trwałość.

Wskazówki dot. publikacji

Obowiązuje "Instrukcja dot. korzystania z dokumentacji z badań ift". Stronę tytułową można stosować jako streszczenie.

Treść

Dowód składa się z 5 stron i załącznik (1 strona)

ift Rosenheim

02.03.2015

Manuel Demel, M.BP. Dipl.-Ing. (FH)
Deputy Head of Testing Department
Building Physics

Maurice Mayer, Dipl.-Ing. (FH)
Operating Testing Officer
Building Physics

ift Rosenheim GmbH
Theodor-Gietl-Str. 7-9
D-83026 Rosenheim

Kontakt
Tel. +49 8031.261-0
Fax +49 8031.261-290
www.ift-rosenheim.de

Prüfung und Kalibrierung – EN ISO/IEC 17025
Inspektion – EN ISO/IEC 17020
Zertifizierung Produkte – EN ISO/IEC 17065
Zertifizierung Managementsysteme – EN ISO/IEC 17021

Notified Body 0757
PÜZ-Stelle: BAY 18





Instytut Techniki Budowlanej

Jednostka notyfikowana nr 1488 | Członek EOTA | Certyfikaty akredytacji PCA nr: AB 023, AC 020, AC 072, AP 113
00-611 Warszawa | ul. Filtrowa 1 | tel. 22 8250471 | Fax 22 8255286 | Dyrektor: tel. 22 8251303 | 22 8252885 | fax 22 8257730
02-656 Warszawa | ul. Ksawerów 21 | tel. 22 8431471 | fax 22 8432931 | www.itb.pl | KRS: 0000158785 |

Zakład Fizyki Ciepłej, Akustyki i Środowiska

ul. Ksawerów 21, 02-656 Warszawa
tel.: 22 5664 133; fizyka@itb.pl
Pracownia Fizyki Ciepłej
tel.: 22 5664 269; fizyka@itb.pl
Pracownia Energii i Środowiska
tel.: 22 5664 272; fizyka-srodowisko@itb.pl
Pracownia Akustyki
tel.: 22 5664 311; akustyka@itb.pl
Filia w Katowicach
al. W. Korfańskiego 191, 40-153 Katowice
tel.: 32 7302 925; akustyka@itb.pl

Warszawa, 15.07.2016 r.

PORTOS Renata i Tomasz Szukalscy Spółka Jawna
ul. Żłota 71
62-800 KALISZ

Wasz znak:



W korespondencji prosimy podawać poniższy znak:

NZF-03309R:24/JA/16

DOTYCZY: LZF00-01619/16/Z00NZF

OBIEKT BADAŃ: Skrzynka żaluzji z PCV (TP1000K)

WYNIK BADAŃ: Współczynnik przenikania ciepła skrzynki żaluzji z PCV (TP1000K), pokazanej na rysunku, obliczony wg PN-EN ISO 10077-2:2012, o wymiarach (H x T) 220 x 255 mm jest równy:

$$U_{sb} = 0,75 \text{ W/(m}^2 \cdot \text{K)}$$

DOKUMENT ŹRÓDŁOWY: LZF00-01619/16/Z00NZF

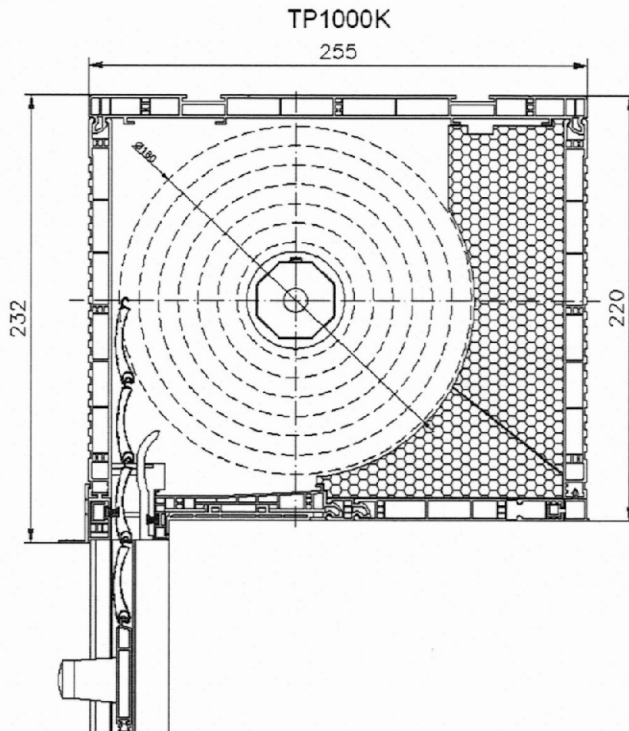

Z-ca KIEROWNIKA
Zakładu Fizyki Ciepłej, Akustyki i Środowiska

dr Barbara Pietruszka

Nr sprawy wg RWA: NZF-413-186/2016

Regon: 000063650

BPH S.A. Warszawa, Al. Jerozolimskie 27 nr 87 1060 0076 0000 3210 0016 6236

NIP: 525-000-93-58



Instytut Techniki Budowlanej

Jednostka notyfikowana nr 1488 | Członek EOTA | Certyfikaty akredytacji PCA nr: AB 023, AC 020, AC 072, AP 113
00-611 Warszawa | ul. Filtrowa 1 | tel. 22 8250471 | Fax 22 8255286 | Dyrektor: tel. 22 8251303 | 22 8252885 | fax 22 8257730 |
02-656 Warszawa | ul. Ksawerów 21 | tel. 22 8431471 | fax 22 8432931 | www.itb.pl | KRS: 0000158785 |

Zakład Fizyki Ciepłej, Akustyki i Środowiska

ul. Ksawerów 21, 02-656 Warszawa
tel.: 22 5664 133; fizyka@itb.pl
Pracownia Fizyki Ciepłej
tel.: 22 5664 269; fizyka@itb.pl
Pracownia Energii i Środowiska
tel.: 22 5664 272; fizyka-srodowisko@itb.pl
Pracownia Akustyki
tel.: 22 5664 311; akustyka@itb.pl
Filia w Katowicach
al. W. Korfańskiego 191, 40-153 Katowice
tel.: 32 7302 925; akustyka@itb.pl

Warszawa, 15.07.2016 r.

PORTOS Renata i Tomasz Szukalscy Spółka Jawna
ul. Złota 71
62-800 KALISZ

Wasz znak:

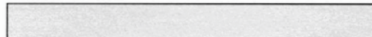

W korespondencji prosimy podawać poniższy znak:

NZF-03309R:25/JA/16

DOTYCZY: LZF00-01619/16/Z00NZF

OBIEKT BADAŃ: Skrzynka żaluzji z PCV (TP1000K z dodatkową wkładką)

WYNIK BADAŃ: Współczynnik przenikania ciepła skrzynki żaluzji z PCV (TP1000K z dodatkową wkładką), pokazanej na rysunku, obliczony wg PN-EN ISO 10077-2:2012, o wymiarach (H x T) 220 x 255 mm jest równy:

$$U_{sb} = 0,72 \text{ W/(m}^2 \cdot \text{K)}$$

DOKUMENT ŹRÓDŁOWY: LZF00-01619/16/Z00NZF

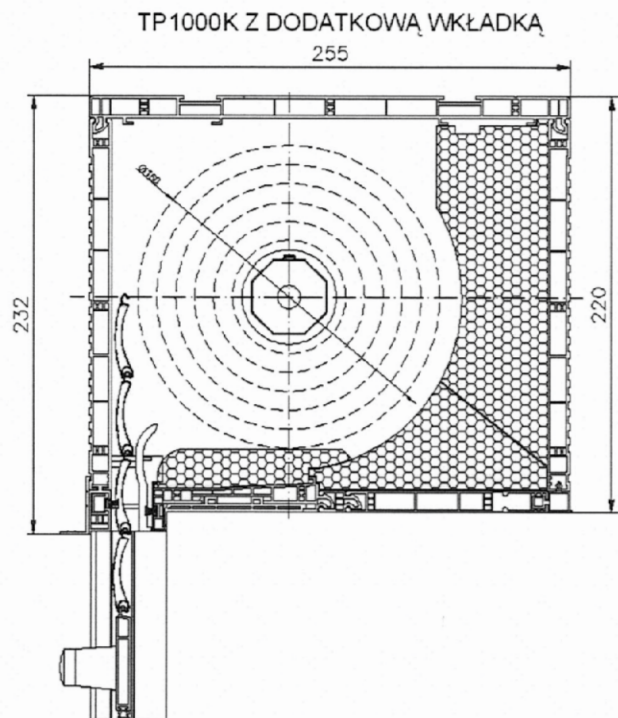

Z-ca KIEROWNIKA
Zakładu Fizyki Ciepłej, Akustyki i Środowiska

dr Barbara Piętruska

Nr sprawy wg RWA: NZF-413-186/2016

Regon: 000063650

BPH S.A. Warszawa, Al. Jerozolimskie 27 nr 87 1060 0076 0000 3210 0016 6236

NIP: 525-000-93-58



Instytut Techniki Budowlanej

Jednostka notyfikowana nr 1488 | Członek EOTA | Certyfikaty akredytacji PCA nr: AB 023, AC 020, AC 072, AP 113
00-611 Warszawa | ul. Filtrowa 1 | tel. 22 8250471 | Fax 22 8255286 | Dyrektor: tel. 22 8251303 | 22 8252885 | fax 22 8257730 |
02-656 Warszawa | ul. Ksawerów 21 | tel. 22 8431471 | fax 22 8432931 | www.itb.pl | KRS: 0000158785 |

Zakład Fizyki Ciepłej, Akustyki i Środowiska

ul. Ksawerów 21, 02-656 Warszawa
tel.: 22 5664 133; fizyka@itb.pl
Pracownia Fizyki Ciepłej
tel.: 22 5664 269; fizyka@itb.pl
Pracownia Energii i Środowiska
tel.: 22 5664 272; fizyka-srodowisko@itb.pl
Pracownia Akustyki
tel.: 22 5664 311; akustyka@itb.pl
Filia w Katowicach
al. W. Korfantego 191, 40-153 Katowice
tel.: 32 7302 925; akustyka@itb.pl

Warszawa, 15.07.2016 r.

PORTOS Renata i Tomasz Szukalscy Spółka Jawna
ul. Złota 71
62-800 KALISZ

Wasz znak:

W korespondencji prosimy podawać poniższy znak:

NZF-03309R:27/JA/16

DOTYCZY: LZF00-01619/16/Z00NZF

OBIEKT BADAŃ: Skrzynka żaluzji z PCV (TP1000K z moskitierą bez dodatkowej wkładki)

WYNIK BADAŃ: Współczynnik przenikania ciepła skrzynki żaluzji z PCV (TP1000K z moskitierą bez dodatkowej wkładki), pokazanej na rysunku, obliczony wg PN-EN ISO 10077-2:2012, o wymiarach (H x T) 220 x 255 mm jest równy:

$$U_{sb} = 0,78 \text{ W/(m}^2 \cdot \text{K)}$$

DOKUMENT ŹRÓDŁOWY: LZF00-01619/16/Z00NZF

TP1000K Z MOSKITIERĄ BEZ DODATKOWEJ WKŁADKI

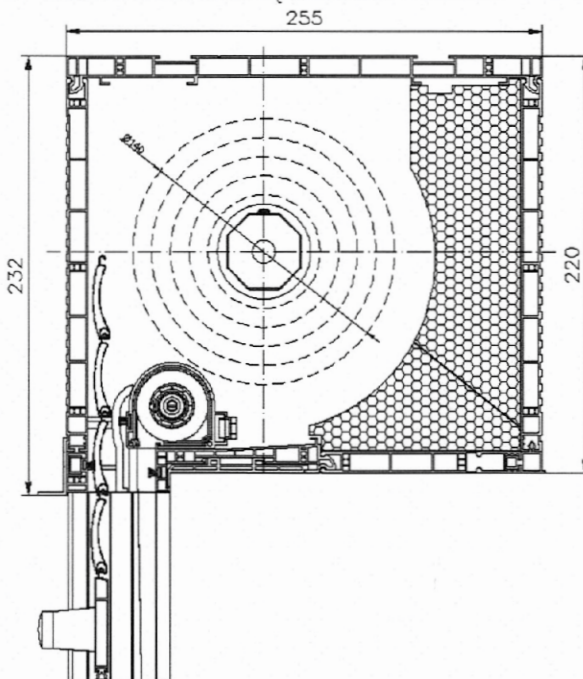

Z-ca KIEROWNIKA
Zakładu Fizyki Ciepłej, Akustyki i Środowiska

dr Barbara Pietruszka

Nr sprawy wg RWA: NZF-413-186/2016

Regon: 000063650

BPH S.A. Warszawa, Al. Jerozolimskie 27 nr 87 1060 0076 0000 3210 0016 6236

NIP: 525-000-93-58



Instytut Techniki Budowlanej

Jednostka notyfikowana nr 1488 | Członek EOTA | Certyfikaty akredytacji PCA nr: AB 023, AC 020, AC 072, AP 113
00-611 Warszawa | ul. Filtrowa 1 | tel. 22 8250471 | Fax 22 8255286 | Dyrektor: tel. 22 8251303 | 22 8252885 | fax 22 8257730
02-656 Warszawa | ul. Ksawerów 21 | tel. 22 8431471 | fax 22 8432931 | www.itb.pl | KRS: 0000158785 |

Zakład Fizyki Ciepłej, Akustyki i Środowiska

ul. Ksawerów 21, 02-656 Warszawa
tel.: 22 5664 133; fizyka@itb.pl
Pracownia Fizyki Ciepłej
tel.: 22 5664 269; fizyka@itb.pl
Pracownia Energii i Środowiska
tel.: 22 5664 272; fizyka-srodowisko@itb.pl
Pracownia Akustyki
tel.: 22 5664 311; akustyka@itb.pl
Filia w Katowicach
al. W. Korfantego 191, 40-153 Katowice
tel.: 32 7302 925; akustyka@itb.pl

Warszawa, 15.07.2016 r.

PORTOS Renata i Tomasz Szukalscy Spółka Jawna
ul. Złota 71
62-800 KALISZ

Wasz znak:

W korespondencji prosimy podawać poniższy znak:

NZF-03309R:26/JA/16

DOTYCZY: LZF00-01619/16/Z00NZF

OBIEKT BADAŃ: Skrzynka żaluzji z PCV (TP1000K z moskitierą, z dodatkową wkładką)

WYNIK BADAŃ: Współczynnik przenikania ciepła skrzynki żaluzji z PCV (TP1000K z moskitierą, z dodatkową wkładką), pokazanej na rysunku, obliczony wg PN-EN ISO 10077-2:2012, o wymiarach (H x T) 220 x 255 mm jest równy:

$$U_{sb} = 0,74 \text{ W/(m}^2\cdot\text{K)}$$

DOKUMENT ŹRÓDŁOWY: LZF00-01619/16/Z00NZF

TP1000K Z MOSKITIERĄ Z DODATKOWĄ WKŁADKĄ

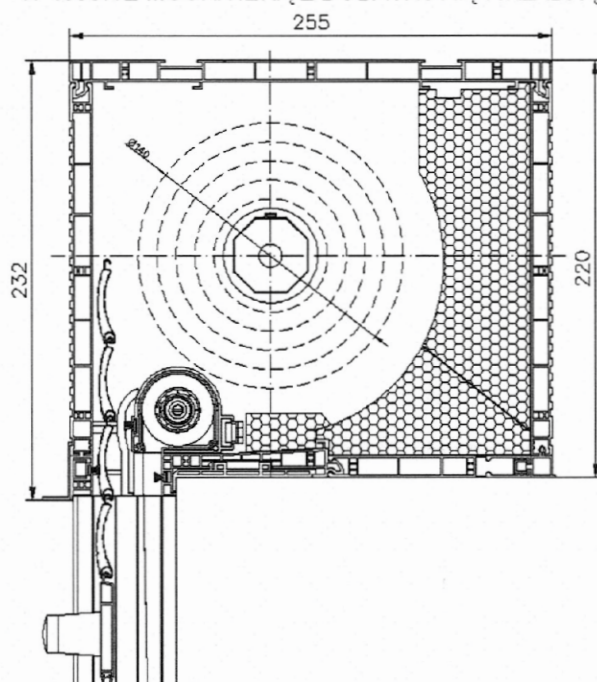

Z-ca KIEROWNIKA
Zakładu Fizyki Ciepłej, Akustyki i Środowiska

dr Barbara Pietruszka

Nr sprawy wg RWA: NZF-413-186/2016

Regon: 000063650

BPH S.A. Warszawa, Al. Jerozolimskie 27 nr 87 1060 0076 0000 3210 0016 6236

NIP: 525-000-93-58



ROLETY NADSTAWNE

CC1000®

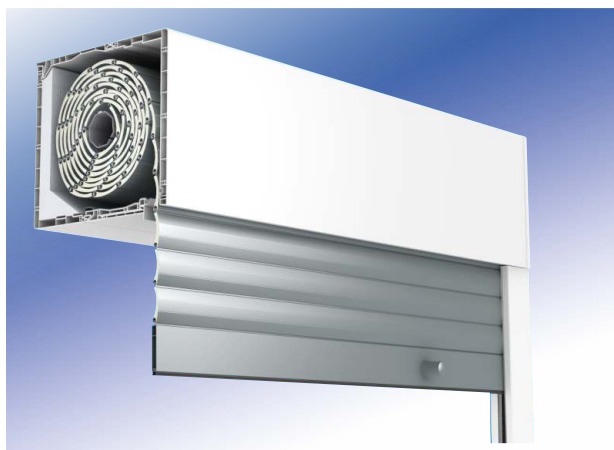

TL1000®



TP1000K®



TP1000K®
Z MOSKITIERĄ



MX1200®

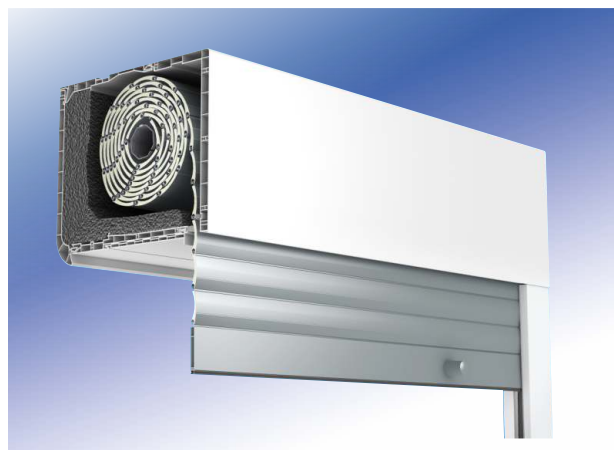

SN5000®
BEZ/Z MOSKITIERĄ



OBJAŚNIENIA DO ZAMÓWIENIA NA ROLETY NADSTAWNE PORTOS - CC1000, TL1000, TP1000K, TP1000K-ZF, TP1000K-ZF MOSKİTIERA

- Proszę podać rodzaj profilu okiennego w celu dobrania odpowiedniej adaptacji - brak określenia profilu okiennego uznamy za zamówienie adaptera UNIWERSALNEGO. W przypadku systemu TP1000K należy zaznaczyć znakiem „X” odpowiedni profil adaptacyjny. Brak zaznaczenia uznawany jest za zamówienie profilu adaptacyjnego NPS-010.
- Podać numer i datę złożenia zamówienia oraz pożądany termin dostawy.
- Jeżeli ustalono inny niż firmowy adres dostawy rolet proszę go wpisać.
- Zamówienie dotyczy rolet CC1000 w przypadku zamówienia rolet TL1000, TP1000K, TP1000K-ZF, TP1000K-ZF MOSKİTIERA należy zaznaczyć odpowiednie pole na druku zamówienia znakiem „X”

Ilość	1		2		3		4		5		6		7		8		9		10		11		12		13		14		15		16		17		18		19		20		21		22		23		24		25		26		27	
	Rozmiar rolety [cm] (łącznie ze skrzynką, prowadnicami,)	szerokość moskietery	dot. tylko TP1000K (podzeta)	rozmiar skrzynki [mm]	podwyższenie skrzynki (dot. tylko TP1000K-ZF)	obniżenie skrzynki (dot. tylko TP1000K-ZF)	połączenie skrzynki (dot. tylko TP1000K-ZF)	wyście taśmy, A, B lub C (dot. tylko TP1000K-ZF)	rodzaj prowadnic (PVC/ALU) /poprawienie (dot. tylko TP1000K-ZF)	kat. ciecia prowadnic PVC (od 0 do 45) - nie dotyczy ALU (dot. tylko TP1000K-ZF)	miejsce klapy rewiż. A lub B (dot. tylko TP1000K-ZF)	kolor skrzynki (wew. /zew.)	kolor klapy rewiż. (dotyczy tylko TL1000, TP1000K)	kolor prowadnic (dot. tylko TP1000K-ZF)	rodzaj profilu /lameli	kolor profilu /pancerza /wag	kolor listwy dolnej /wzornika	kolor listwy dolnej	MOSKİTIERA (kolor siatki /kolor listwy dolnej)	taśma /korbowy /kardana	związek /korbowy /kardana	rozmiar /zamek /siłnik	napęd (ręczny /związek /korbowy /kardana)	OBSŁUGA (patrząc od wewnątrz)	L	P	Zew.	wew.	Kolor listwy tylnkowej (TL1000, TP1000K)	Uwagi: np. kolor związka, taśmy, elementy dodatkowe: rygle, przelączniki, ploty zasłapki																								

1. szerokość gotowej rolety (szerokość całkowita) z prowadnicami podana w centym

2. wysokość gotowej rolety (całkowita, łącznie ze skrzynką) w centymetrach, w systemie TP1000K-ZF wysokość podajemy wraz z podwyższeniem skrzynki (sposób wymiarowania rolety - str. 3, 19)

3. podać szerokość oraz rozmieszczenie podziału moskietery - dotyczy systemu TP1000K z pancernem w całości oraz z moskietą dzieloną. Wymiar należy określić licząc od krawędzi zewnętrznej do osi prowadnicy podziałowej oraz/lub między osiami prowadnic podziałowych. Wysokość moskietery równa się wysokości rolety.

4. wysokość skrzynki w milimetrach, dobranej według tabeli nawojowych. Za zwiększenie skrzynki doliczamy 5% ceny netto rolety, jeżeli rozmiar skrzynki nie będzie określony, standardowo zostanie przyjęty z tabeli nawojów w poszczególnych skrzynkach. Przy zamówieniu TP1000K-ZF skrzynka 280 (wymiar 281 mm) jest to skrzynka 250 z podwyższeniem skrzynki 31 mm.

5. podwyższenie skrzynki (tylko w skrzynkach rolety TP1000K-ZF) - proszę zaznaczyć „X”. Podwyższenie skrzynki zwiększa wysokość skrzynki o 3 cm.

6. obniżenie skrzynki (tylko w skrzynkach rolety TP1000K-ZF) - proszę zaznaczyć „X”. Obniżenie skrzynki nie zwiększa wysokości skrzynki.

7. podać wielkość pogłębienia skrzynki - +31 mm lub +62 mm (dot. tylko TP1000K)

8. wyście taśmy, wpisać A, B lub C (dot. tylko TP1000K patrz rys. 1 tabela zamówień) oraz kardana A, B (dot. tylko TP1000K patrz rys. 3). W TP1000K-ZF występuje tylko opcja wyjścia kardana B

9. określić rodzaj prowadnic pancerna - wpisać POJ (pojedyncze), PODW (podwójne) lub P/PD (pojedyncza+podwójna). W systemie TP1000K możliwe jest zastosowanie prowadnic aluminiowych. Należy wówczas

wpisać ALU-POJ (aluminium pojedyncza) ALU-PD (aluminium podwójna) lub ALU-P/PD (aluminium pojedyncza+podwójna)

10. wpisać kat. ciecia prowadnic PVC od 0 - 45

11. sposób otwierania klapy rewiżyjnej, wpisać A lub B (dot. tylko TP1000K patrz rys. 2 tabela zamówień)

12. kolory (skrzynki): wew.-wewnątrz, zew.-zewnątrz.

Dostępne opcje kolorów to: biała - 02, oklejana (kolory oklein - okładka), CC1000 - przy zamówieniu skrzynki białej 02 a prowadnic w okleinie, zewnętrzna pokrywa rolety będzie gładka w kolorze białym.

Przy kolorystyce jw. a dodatkowo w opcji z listwą tylnkową pokrywa zewnętrzna będzie ryflowana, a w dolnej części będzie posiadała pasek 1,5 cm w okleinie prowadnic (wyjątek stanowi sk. 135mm - pokrywa

zewnętrzna będzie gładka z paskiem w okleinie 1,5 cm w dolnej części).

TL1000, TP1000K - przy zamówieniu skrzynki białej 02 a prowadnic lub pokrywy rewiżyjnej w okleinie, zewnętrzna lub wewnętrzna pokrywa rolety będzie w dolnej części posiadała okleinę w takim samym kolorze

o szerokości 1,5 cm. Z taką okleiną w systemie TL1000 występują tylko pokrywy ryflowane. W systemie TP1000K nie występują w pełnej okleinie.

TP1000K nie występują w pełnej okleinie.

13. kolor klapy rewiżyjnej (dot. tylko TL1000) Dostępne opcje kolorów to: biała - 02, oklejana - patrz okładka

14. kolory (prowadnic): biała - 02, oklejana (kolory oklein - patrz okładka)

15. wpisać wybrany profil: PA - 39 (profil aluminiowy), PA - 52 (profil aluminiowy), PA - 52 oraz PVC - 52 dostępne tylko w systemie TP1000K - patrz tabele nawojowe)

16. oznaczenie koloru profilu PA - 39, PA - 45 (według wzornika strona okładka) (jeżeli profil ma być bez perforacji w miejscach X w symbolu wpisać 1,

np. 02 - biały perforowany, 102 - biały bez perforacji).

Uwaga! - profil bez perforacji jest stosowany standardowo w przypadku rolety ze sprężynowym mechanizmem podnoszenia

17. kolory listwy dolnej:

- 01 - srebrny, 02 - biała, 03 - szary, 05 - beż, 07 - jasny szary, 08 - ciemny szary, 09 - brąz, 16 - kość słoniowa, 20 - czarna, 23 - antracyt (standard bez dopłat)

- inne kolory lakierowania zbliżone do koloru pancerna skrzynki należy określić symbolem koloru profilu (oprócz kolorów 22, 30, 48, 54) a kolory nietypowe wg tabeli RAL,

- listwa dolna występuje również w okleinie (patrz lista kolorów oklein - okładka)

18. kolor siatki (dot. moskietery) - 03 - szara i 20 - czarna

19. kolor listwy dolnej (dot. moskietery) - 01 - srebrny, 02 - biała, 03 - szary, 05 - beż, 07 - jasny szary, 08 - ciemny szary, 09 - brąz, 16 - kość słoniowa, 20 - czarna, 23 - antracyt (standard bez dopłat)

20. wybór napędu (proszę zaznaczyć „X” w kolumnie wybranego napędu):

związek taśmą (bez dopłat) - dostępny w kolorze białym, brązowym, antracyt - jeżeli kolor związka nie będzie określony standardowo zostanie przyjęty jako biały, z taśmą w kolorze szarym. W przypadku rolet

ze skrzynką w okleinie obustronnej, a także rolet TL1000 z pokrywą rewiżyjną w okleinie taśma i związek są standardowo brązowe.

21. kasetka z przekładnią na taśmę z korbką - dostępna w kolorze białym i brązowym - jeżeli kolor kasety nie będzie określony standardowo zostanie przyjęty jako biały, z taśmą w kolorze szarym. W przypadku rolet

ze skrzynką w okleinie obustronnej, a także rolet TL1000 z pokrywą rewiżyjną w okleinie kasetka z przekładnią na taśmę i taśma jest standardowo brązowa.

22. korbowy mechanizm podnoszenia i zamek baszkilowy w listwie dolnej.

23. sprężynowy mechanizm podnoszenia i zamek baszkilowy w listwie dolnej.

24. napęd elektryczny (jeżeli silnik nie będzie określony - standardowo zostanie przyjęty jako silnik PORTOS kablowy, w TP1000K-ZF silnik Elero SOFT),

25. strona umiejscowienia związka (kasety, korby i przelącznika) patrząc od wewnątrz pomieszczenia.

26. w systemach TL1000 oraz TP1000K należy wybrać strony mocowania listwy tylnkowej - zew. / wew. Proszę zaznaczyć kolor: 02 - biała, 08 - ciemny brąz, 09 - brąz, 23 - antracyt. W przypadku TP1000K-ZF kolor: DB 703 - stalowy antracyt,

7016 - antracyt, 7021 - ciemny antracyt, 7035 - jasny szary, 9005 - szary, 9006 - srebrny, 9007 - szare aluminium, 9016 - biały, VSR 240 - beż, VSR 780 - oliwka.

W systemie CC1000 listwa tylnkowa występuje tylko od strony zewnętrznej. Zaznaczając listwę tylnkową klient otrzyma czolowe wzmocnienie skrzynki. W systemie TP1000K wzmocnienie czolowe skrzynki

występuje tylko od strony zewnętrznej.

27. uwagi dotyczące poszczególnych pozycji np. kolor związka i taśmy, ich dodatkowe wyposażenie, np. rygle itd. Rysunki zestawów i szkice (wszystkie patrząc od wewnątrz),

uwagi można również umieszczać pod tabelą.

OBJAŚNIENIA DO ZAMÓWIENIA NA ROLETY NADSTAWNE PORTOS - MX1200, MX1200 MONOBLOCK

1. Podać numer i datę złożenia zamówienia oraz pożądaný termin dostawy.
2. Jeżeli ustalono inny niż firmowy adres dostawy rolet proszę go wpisać.
3. Zamówienie dotyczy rolet MX1200, MX1200 MONOBLOCK, należy zaznaczyć odpowiednie pole na druku zamówienia znakiem "X"

Ilość	1	2	3	4	5	6	7	8	9	10	11	12	13	14	15	16			18	19	20	21	22	
																NAPĘD		silnik						
Rozmiar rolety [cm] (łącznie ze skrzynką i prowadnicami)	Rozmiar skrzynki [mm]	rozstaw prowadnic (dot. tylko MX1200 monoblock)	wyjście taśmy A, B lub C (rys. 1), Kardana B, D	rodzaj prowadnic (POJ-pojedyncze lub PD-podwójne)	kąt cięcia prowadnic PVC (od 0 do 45°)	typ prowadnic (rys. 2)	kolor skrzynki		rodzaj klapy rewizyjnej (rys. 3)	kolor prowadnic	rodzaj profilu pancerza	kolor profilu pancerza wg wzornika	kolor listwy dolnej	kolor listwy górnej	taśma	związacz	ręczny		sprężyna + zamek	korba z przegubem Kardana	uchwyty	OBSŁUGA (patrząc od wewnątrz)		Kolor zewnętrznej listwy tynkowej
							wew.	zew.										L				P		

1. Szerokość całkowita rolety z prowadnicami podana w centymetrach.
2. Wysokość całkowita rolety ze skrzynką podana w centymetrach.
3. Rozstaw prowadnic (dotyczy tylko systemu MX1200 do okien Monoblock). Należy podać wymiar mierzony między zewnętrznymi krawędziami prowadnic w centymetrach.
4. Rozmiar skrzynki w mm (160 i 200). W przypadku systemu MX1200 Monoblock skrzynka tylko 200mm. Wysokość skrzynki dobieramy z tabeli nawojowych. Istnieje możliwość sztucznego zwiększenia skrzynki (ze 160mm na 200mm). W tym wypadku dopłata wynosi 5% do ceny netto rolety.
5. Wyjście taśmy A, B lub C w przypadku skrzynki 200mm; wyjście B w przypadku skrzynki 160mm (rys. 1). Wyjście Kardana B (od dołu skrzynki), D (od czoła skrzynki) przy czym wyjście B w przypadku skrzynki 160mm możliwe tylko przy pokrywie bez uchwyty.
6. Określić rodzaj prowadnic pancerza – wpisać POJ (pojedyncze), PD (podwójne) lub P/PD (pojedyncza lub podwójna).
7. Wpisać kąt cięcia prowadnic PVC od 0 - 45°.
8. Określić typ prowadnic pancerza – NRR-020 (bez kołnierza) lub NRR-010 (z kołnierzem) dla systemu MX1200 Monoblock; dla okien zwykłych lub w systemie renowacyjnym stosowane będą standardowo prowadnice RK16 (rys. 2).
9. Kolor skrzynki wew – wewnątrz, zew – zewnątrz
10. Dostępne opcje kolorów to biała (02), oklejana (kolory oklein: 10, 12, 18, 48, pozostałe kolory oklein - wycena indywidualna).
11. Wpisać odpowiedni rodzaj klapy rewizyjnej - G - gładka, U - z uchwytem (rys.3).
12. Kolor prowadnic: białe (02), oklejane (kolory oklein: 10, 12, 18, 48, pozostałe kolory oklein - wycena indywidualna).
13. Rodzaj profilu pancerza: PA-39 (profil aluminiowy 39mm), PA-45 (profil aluminiowy 45mm).
14. Oznaczenie koloru profilu pancerza PA-39, PA-45 (dostępna kolorystyka pancerzy - ostatnia strona w katalogu). W przypadku kiedy profil ma być bez perforacji w miejscu X w symbolu wpisać 1, np. 02 - biały perforowany, 102 bez perforacji.

Uwaga! - profil bez perforacji jest stosowany standardowo w przypadku rolety ze sprężynowym mechanizmem podnoszenia.

14. Kolory listwy dolnej:
 - 01 - srebrny, 02 - biała, 03 - szary, 05 - beż, 07 - jasny szary, 08 - ciemny brąz, 09 - brąz, 16 - kość słoniowa, 20 - czarny, 23 - antracyt (standard bez dopłat), - 04 - ciemny beż, 13 - zielony, 15 - biel kremowa, 19 - bordowy, 26 - stalowa oliwka, 27 - szary bazaltowy oraz kolory nietypowe wg tabeli RAL (za dopłatą), - okleina - (standard bez dopłat - lista dostępnych kolorów oklein - okładka)

15. Wybór napędu (proszę zaznaczyć „X” w kolumnie wybranego napędu):
 - związacz taśmy 5m (bez dopłaty) - dostępny w kolorze białym, brązowym, antracyt - jeżeli kolor związacza nie będzie określony standardowo zostanie przyjęty jako biały, z taśmą w kolorze szarym. W przypadku rolet ze skrzynką w okleinie obustronnej taśma i związacz są standardowo brązowe.
 - Kaseta z przekładnią na taśmę z korbką - dostępna w kolorze białym i brązowym - jeżeli kolor kasety nie będzie określony standardowo zostanie przyjęty jako biały, z taśmą w kolorze szarym. W przypadku rolet ze skrzynką w okleinie obustronnej kaseta z przekładnią na taśmę i taśma są standardowo brązowe.
 - Korbowy mechanizm podnoszenia z przegubem Kardana 90°

16. Sprężynowy mechanizm podnoszenia i zamek baskwilowy w listwie dolnej.
17. Napęd elektryczny (jeżeli silnik nie będzie określony - standardowo zostanie przyjęty jako silnik PORTOS kablowy).
18. Strona umiejscowienia napędu ręcznego (związacz, korba) lub elektrycznego (wyprowadzenie przewodu ze skrzynki).
19. Wpisać kolor zewnętrznej listwy tynkowej: 02 - biała, 08 - ciemny brąz, 09 - brąz, 23 - antracyt. Zaznaczając listwę tynkową klient otrzyma czolowe wzmocnienie skrzynki.
20. Uwagi dotyczące rolet w poszczególnych pozycjach, np. kolor związacza, taśmy; wyposażenia ponadstandardowego, np. rygle, wieszaki blokady; typu silnika, np. radiowy, przeciżeniowy itp.
21. Dodatkowe uwagi lub rysunki pomocnicze można umieszczać pod tabelką. Wszystkie rysunki i szkice prosimy wykonywać z widokiem od wewnątrz pomieszczenia.



ZAMÓWIENIE NA ROLETY NADSTAWNE SN5000® :

Grubość ramy okiennej:

nr: _____ z dnia: _____

termin dostawy:

/pieczęć zamawiającego/

adres dostawy (jeżeli inny niż zamawiającego):

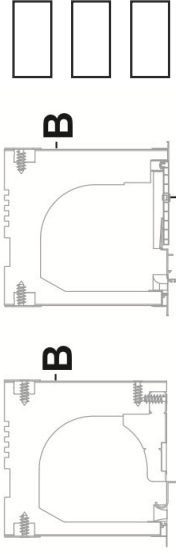

- SN5000® MS RI - skrzynka z klapą wewnętrzną
- SN5000® MS RA - skrzynka z klapą zewnętrzną
- SN5000® MS RS - skrzynka z żaluzją fasadową

rys. 1

UWAGA! Ogólne warunki sprzedaży i dostaw (str. 1) stanowią integralną część niniejszego zamówienia

Lp	Rozmiar rolety [cm] (łącznie ze skrzynką i prowadnicami)		Głębokość skrzynki [mm]	Poszerzenie skrzynki [mm]		Wysięcie taśmy kardana A,B (rys. 1)	Rodzaj prowadnic (połojnicze, podwójne)	Kąt cięcia prowadnic PVC (od 0 do 45 stopni)	kolor prowadnic	Kolor klapy rewizyjnej	Kolor trawersy	Kolor tekstyliów	Rodzaj profilu pancerza /żaluzji	kolor profilu pancerza wg wzornika	kolor listwy dolnej	MOSKITIERA			NAPĘD					OBSŁUGA (patrz od wewnątrz)		Kolor listwy tynkowej	Uwagi: np. kolor zwiłacza, taśmy elementy dodatkowe: rygle, przelączniki, zasłepki, Izolacje boków					
	szerość	wysokość		lewa	prawa											kolor listwy, górnej	kolor listwy, dolnej	łaśma	zwiłacz korbowy	korba z przegubem kardana	sprężyna + zamek + uchwyty	silnik	L	P	ZEW.			WEW.				
1																																
2																																
3																																
4																																
5																																
6																																
7																																
8																																
9																																
10																																

Uwagi, szkice (widok od wewnątrz)

Przed przystąpieniem do wypełniania druku prosimy zapoznać się z objaśnieniami. UWAGA: Samodzielne zmiany treści druku zamówienia mogą doprowadzić do błędnej realizacji zamówienia. Reklamacje tego typu nie będą uwzględniane. Oświadczam, że przekazuję Państwu dane osobowe osoby fizycznej w celu realizacji zamówienia na podstawie zgody na przetwarzanie danych osobowych zgodnie z Rozporządzeniem Parlamentu Europejskiego i Rady (UE) 2016/679 z dnia 27 kwietnia 2016 roku. Wysłanie druku zamówień jest jednoznaczne z zaakceptowaniem Ogólnych Warunków Sprzedaży i Dostaw PORTOS TR7 dostępnych w Cenniku Rolet lub pod adresem https://portosrolety.pl/download/logoInwarunki_pl.pdf

OBJAŚNIENIA DO ZAMÓWIENIA NA ROLETY NADSTAWNE PORTOS - SN5000® ,

1. Podać numer i datę złożenia zamówienia oraz pożądaną termin dostawy.
2. Jeżeli ustalono inny niż firmowy adres dostawy rolet proszę go wpisać.
3. Zamówienie dotyczy rolet SN5000 MS RI, SN5000 MS RA, SN5000 RS, należy zaznaczyć odpowiednie pole na druku zamówienia znakiem "X"

Lp	Ilość	1		2		3		4		5		6		7		8		9		10		11		12		13		14		15		16		17		18		19		20		21		22		23		24	
		szerość	wysokość	szerość	wysokość	Głębokość skrzynki [mm]	Poszerzenie skrzynki [mm]	Wyście taśmy kardana A,B (rys. 1)	Rodzaj prowadnic (pojedyncze, podwójne)	Kąt cięża prowadnic PVC (od 0 do 45 stopni)	kolor prowadnic	Kolor klapy rewizyjnej	Kolor trawersy	Kolor tekstyliów	Rodzaj profilu pancerza /żaluzji	kolor profilu pancerza wg wzornika	kolor listwy dolnej	kolor listwy dolnej	MOSKITIERA	kolor listwy dolnej	kolor listwy dolnej	taśma	taśma korbowa	związacz korbowy	korba z przegubem Kardana	reżyczny	sprężyna + zamek + uchwyty	silnik	OBŚLUGA (patrzac od wewnątrz)	L	P	ZEW.	WEW.	Kolor listwy tynkowej	Uwagi: np. kolor związca, taśmy elementy dodatkowe: rygle, przelączniki, zaslepkki, izolacje boków														

1. szerokość gotowej rolety (szerokość całkowita) z prowadnicami podana w centymetrach,
2. wysokość gotowej rolety (całkowita, łącznie ze skrzynką) w centymetrach
3. rozmiar skrzynki w milimetrach (300, 365). Jeżeli rozmiar skrzynki nie będzie określony, standardowo zostanie przyjęty rozmiar 300,
4. podać wielkość poszerzenia skrzynki w centymetrach (7cm/10cm),
5. wyście taśmy, wpisać A, B (patrz rysunek 1),
6. określić rodzaj prowadnic pancerza - wpisać POJ (pojedyncze), PODW (podwójne tylko rewizja wewnętrzna) lub P/PP (pojedyncza+podwójna),
7. wpisać kąt cięża prowadnic PVC od 0 - 45,
8. podać kolor (prowadnic): biała - 02, oklejana (kolor oklein: 10, 12, pozostałe kolory oklein - wycena indywidualna),
9. podać kolor klapy rewizyjnej. Dostępne opcje kolorów to: biała - 02, oklejana (kolory oklein: 10, 12, pozostałe kolory oklein - wycena indywidualna)(dotyczy tylko klapy zewnętrznej),
10. określić kolor trawersy. Dostępne opcje kolorów to: biała - 02, brąz - 09, antracyt - 23,
11. Określić kolor tekstyliów (03 - szary, 20 - czarny) - dotyczy SN5000 z żaluzją fasadową,
12. wpisać wybrany profil: PA-39, PA-45, PA-52 (profil aluminiowy). W przypadku żaluzji fasadowej C80, Z90
13. oznaczenie koloru profilu PA-39, PA-45, PA-52 (według wzornika - jeżeli profil ma być bez perforacji w miejsce X w symbolu wpisać 1, np. 02 - biały perforowany, 102 - biały bez perforacji) lub koloru profilu C80 (według wzornika np. RAL9016 - biały),
14. kolory listwy dolnej:
 - 01 - srebrny, 02 - biała, 03 - szary, 05 - beż, 07 - jasny szary, 08 - ciemny brąz, 09 - brąz, 16 - kość słoniowa, 20 - czarny, 23 - antracyt (standard bez dopłat),
 - inne kolory lakierowania zbliżone do koloru pancerza należy określić symbolem koloru profilu (oprócz kolorów 22, 30, 48, 54) a kolory nietypowe wg tabeli RAL,
 - listwa dolna występuje również w okleinie (patrz lista kolorów oklein)
15. kolor siatki (dot. moskitiery) - 20 - czarna
16. kolor listwy dolnej (dot. moskitiery) - 01 - srebrny, 02 - biała, 03 - szary, 05 - beż, 07 - jasny szary, 08 - ciemny brąz, 09 - brąz, 16 - kość słoniowa, 20 - czarny, 23 - antracyt (standard bez dopłat)
17. wybór napędu (proszę zaznaczyć „X” w kolumnie wybranego napędu):
 - związacz taśmy (bez dopłaty) - dostępny w kolorze białym, brązowym, antracyt - jeżeli kolor związca nie będzie określony standardowo zostanie przyjęty jako biały, z taśmą w kolorze szarym.
 - kaseta z przekładnią na taśmę z korbką - dostępna w kolorze białym i brązowym - jeżeli kolor kasety nie będzie określony standardowo zostanie przyjęty jako biały, z taśmą w kolorze szarym.
 - 19. korbowy mechanizm podnoszenia z przegubem Kardana 90°
 - 20. sprężynowy mechanizm podnoszenia i zamek baszkilowy w listwie dolnej,
 - 21. napęd elektryczny (jeżeli silnik nie będzie określony - standardowo zostanie przyjęty dla rolety jako silnik PORTOS kablowy, dla żaluzji silnik ELERO kablowy),
 - 22. strona umiejscowienia związca (kasety, korby i przelącznika) patrzac od wewnątrz pomieszczenia.
 - 23. Wybrać kolor listwy tynkowej - zew./wew. - 02 - biała (przy roletcie z klapą rewizyjną od zewnątrz listwa tynkowa wewnętrzna nie występuje),
 - 24. uwagi dotyczące poszczególnych pozycji np. kolor związca i taśmy, ich dodatkowe wyposażenie, np. rygle itd. Rysunki zestawów i szkice (wszystkie patrzac od wewnątrz), uwagi można również umieszczać pod tabelą.

PRZYKŁAD UZUPEŁNIENIA DRUKU ZAMÓWIEŃ

1. Przykładowy szkic zestawu dwóch rolet w jednej skrzynce wraz z uzupełnionym drukiem zamówień.

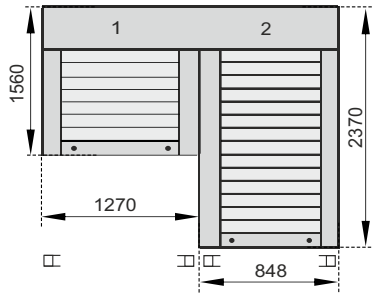

Zestaw: dwie rolety (widok od wewnątrz). Przy zamawianiu zestawów rolet przyjmowana jest zasada, że na druku wpisujemy rolety w kolejności od lewej strony do prawej patrząc od wewnątrz pomieszczenia. Pierwsza roleta na wysokość 156cm, druga natomiast na 237cm.

Zestaw na prowadnicach pojedynczych

Rozmieszczenie napędów w powyższym zestawie jest rozpisane dla rolety 1 po lewej, dla rolety 2 po prawej stronie (po skrajnych stronach skrzynki).

ZAMÓWIENIE NA ROLETY NADSTAWNE : do profilu okienne TP1000K[®] profil adaptacyjny TP1000K[®]

nr. _____ z dnia: _____ adres dostawy: _____
 /pieczęć zamawiającego/ _____

UWAGA! Ogólne warunki sprzedaży i dostaw (str. 1) stanowią integralną część niniejszego zamówienia

LP	Ilość	Rozmiar rolety (cm) (łącznie ze skrzynką i prowadnicami)		Wysokość skrzynki (mm)	Wysiężenie taśmy karafana A, B lub C dot. tylko TP1000K (opcjonalnie)	Rodzaj prowadnic (dot. tylko TP1000K (rys. 1))	Kąt ciężaru prowadnic PVC (dot. tylko TP1000K (rys. 2))	Kolor skrzynki	Kolor klapy rewizyjnej (dot. tylko TL1000, TP1000K)	Kolor prowadnic	Rodzaj profilu pancernia wg wzornika	Kolor listwy dolnej	MOSKITIERA		NAPĘD				SŁUGA (dot. od wewnątrz)	Kolor listwy tylnkowej (TL1000, TP1000K)		Uwagi: np. kolor zwijacza, taśmy elementy dodatkowe: rygle, przełączniki, zaślepki		
		kolor siatki	kolor listwy dolnej										taśma	związacz korbowy	korba z przegubem Karabela	+ zamek uchwytu	silnik	zewn.		wewn.				
1	1	127	156	200	POJ			02	02	02	PA39	03	02								X	X		ZESTAW
2	1	84,8	237	200	POJ			02	02	02	PA39	03	02								X	X		ZESTAW

Uwagi, szkice (widok od wewnątrz) - przykłady zestawów roletowych wraz z szkiecami - str. 3.7

Poz.1+2 - zestaw balkonowy, wspólna skrzynka

Przed przystąpieniem do wypełniania druku prosimy zapoznać się z objaśnieniami.
UWAGA: Samodzielne zmiany treści druku zamówienia mogą doprowadzić do błędnej realizacji zamówienia. Reklamacje tego typu nie będą uwzględniane.
 Rolety o wymiarach poniżej/powyżej zamieszczonych w cenniku produkowane są wyłącznie na odpowiedzialność firmy zamawiającej i nie będą objęte gwarancją.

2. Przykładowy szkic zestawu dwóch rolet w jednej skrzynce wraz z uzupełnionym drukiem zamówień.

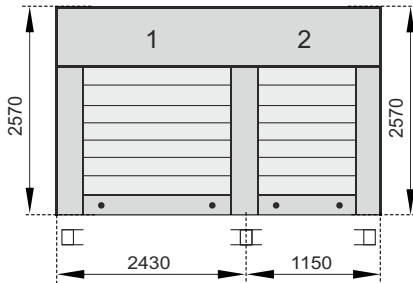

Zestaw: dwie rolety (widok od wewnątrz). Przy zamawianiu zestawów rolet przyjmowana jest zasada, że na druku wpisujemy rolety w kolejności od lewej strony do prawej patrząc od wewnątrz pomieszczenia. Obie rolety o wysokości 257cm.

Zestaw z podwójną prowadnicą środkową.

Rozmieszczenie napędów w powyższym zestawie jest rozpisane dla rolety 1 po lewej, dla rolety 2 po prawej stronie (po skrajnych stronach skrzynki).

ZAMÓWIENIE NA ROLETY NADSTAWNE : do profilu okienne TP1000K[®] profil adaptacyjny TP1000K[®]

nr. _____ z dnia: _____ adres dostawy: _____
 /pieczęć zamawiającego/ _____

UWAGA! Ogólne warunki sprzedaży i dostaw (str. 1) stanowią integralną część niniejszego zamówienia

LP	Ilość	Rozmiar rolety (cm) (łącznie ze skrzynką i prowadnicami)		Wysokość skrzynki (mm)	Wysiężenie taśmy karafana A, B lub C dot. tylko TP1000K (opcjonalnie)	Rodzaj prowadnic (dot. tylko TP1000K (rys. 1))	Kąt ciężaru prowadnic PVC (dot. tylko TP1000K (rys. 2))	Kolor skrzynki	Kolor klapy rewizyjnej (dot. tylko TL1000, TP1000K)	Kolor prowadnic	Rodzaj profilu pancernia wg wzornika	Kolor listwy dolnej	MOSKITIERA		NAPĘD				SŁUGA (dot. od wewnątrz)	Kolor listwy tylnkowej (TL1000, TP1000K)		Uwagi: np. kolor zwijacza, taśmy elementy dodatkowe: rygle, przełączniki, zaślepki		
		kolor siatki	kolor listwy dolnej										taśma	związacz korbowy	korba z przegubem Karabela	+ zamek uchwytu	silnik	zewn.		wewn.				
1	1	243	257	200	P/PD			02	02	02	PA39	03	02								X	X		ZESTAW
2	1	115	257	200	PD/P			02	02	02	PA39	03	02								X	X		ZESTAW

Uwagi, szkice (widok od wewnątrz) - przykłady zestawów roletowych wraz z szkiecami - str. 3.7

Poz.1+2 - zestaw, wspólna skrzynka

Przed przystąpieniem do wypełniania druku prosimy zapoznać się z objaśnieniami.
UWAGA: Samodzielne zmiany treści druku zamówienia mogą doprowadzić do błędnej realizacji zamówienia. Reklamacje tego typu nie będą uwzględniane.
 Rolety o wymiarach poniżej/powyżej zamieszczonych w cenniku produkowane są wyłącznie na odpowiedzialność firmy zamawiającej i nie będą objęte gwarancją.

PRZYKŁADOWE MOŻLIWOŚCI WYKONANIA ZESTAWÓW ROLET WE WSPÓLNEJ SKRZYŃCE ORAZ SPOSOBY ROZMIESZCZENIA W NICH NAPĘDÓW

①

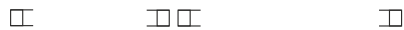
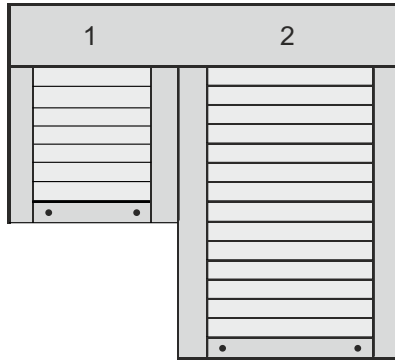

Rozmieszczenie napędów w powyższym zestawie jest możliwe w obu roletach po stronie lewej lub prawej.

②

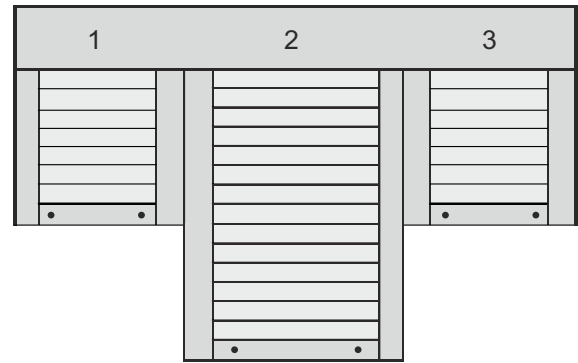

Rozmieszczenie napędów w powyższym zestawie jest możliwe w każdej roletce (1,2,3) po stronie lewej lub prawej.

③

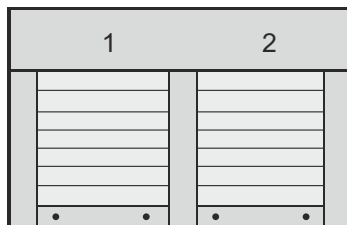

Rozmieszczenie napędów w powyższym zestawie jest możliwe:
- w roletce nr 1 tylko po stronie lewej,
- w roletce nr 2 tylko po stronie prawej,
Możliwe jest również zastosowanie wspólnego napędu dla obu rolet po stronie prawej lub lewej.

④

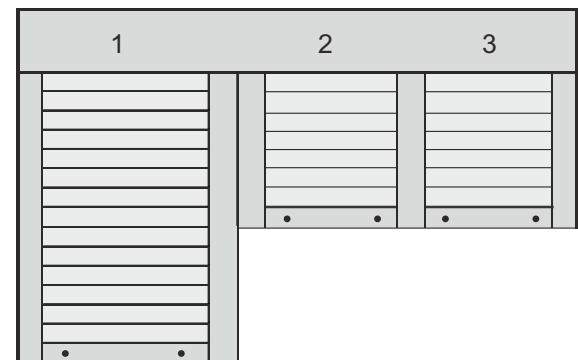

Rozmieszczenie napędów w powyższym zestawie jest możliwe:
- w roletce nr 1 po stronie prawej lub lewej,
- w roletce nr 2 tylko po stronie lewej,
- w roletce nr 3 tylko po stronie prawej.
Możliwe jest również zastosowanie wspólnego napędu dla rolet nr 2 i nr 3 po stronie prawej lub lewej.

⑤

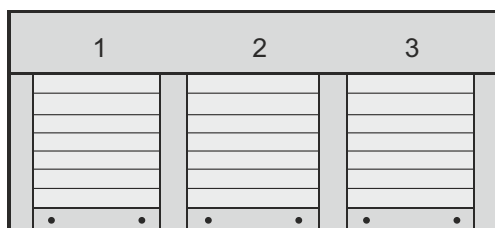

Rozmieszczenie napędów w powyższym zestawie jest możliwe:
- w roletce nr 1 tylko po stronie lewej,
- w roletce nr 3 tylko po stronie prawej.
W roletce nr 2 nie ma możliwości umieszczenia oddzielnego napędu.
Roletę tą należy połączyć wspólnym napędem z roletą nr 1 lub nr 3.
Wyklucza się możliwość zastosowania wspólnego napędu dla 3 rolet.

□ □ - prowadnica pojedyncza

□ □ - prowadnica podwójna

Wszystkie rysunki należy wykonywać w widoku od wewnątrz. Przy zamawianiu zestawów rolet przyjmowana jest zasada, że na zamówieniu wpisujemy rolety w kolejności od lewej strony do prawej patrząc od wewnątrz pomieszczenia.

Maksymalna szerokość zestawu we wspólnej skrzynce – 590 cm (przy zachowaniu dozwolonych powierzchni dla danych profili panczerza) - dostawa przez firmę PORTOS (indywidualna wycena) lub odbiór własny.

- Nie ma możliwości wykonania rolety dzielonej na wspólnym napędzie z silnikiem przeciążeniowym, istnieje jednakże możliwość zastosowania dowolnego silnika niewyposażonego w funkcję przeciążenia.
- W przypadku doboru silnika przy podziale podwójnym dodajemy zapas 20% na dodatkowe tarcie w dodatkowych dwóch kanałach prowadnic.
- W roletach podziałowych (zestawach) może występować zjawisko nierównomiernego podnoszenia lub opuszczania się panczerzy, wynika to z konstrukcji elementów podziałowych rolety oraz indywidualnego nawoju każdej z rolet.

ROLETY NADSTAWNE - CC1000®

NAWOJE W POSZCZEGÓLNYCH WIELKOŚCIACH SKRZYNEK PVC

Pancerz PA-39 i PA-45 (aretowany)

Rodzaj skrzynki	szer. 0,35 - 2 m, max. pow. 6,5 m ²			szer. 0,35 - 2,5 m, max. pow. 6,5 m ²			szer. 0,35 - 3 m, max. pow. 6,5 m ²		
	Max. wysokość rolety wraz ze skrzynką (cm)			Max. wysokość rolety wraz ze skrzynką (cm)			Max. wysokość rolety wraz ze skrzynką (cm)		
		z zastosow. rygla automat. (cm)	z zastosow. wieszaka blokady (cm)		z zastosow. rygla automat. (cm)	z zastosow. wieszaka blokady (cm)		z zastosow. rygla automat. (cm)	z zastosow. wieszaka blokady (cm)
PVC	PA-39 ø 40+PZ50	PA-39 ø 40-rygiel	PA-39 ø 40-WB	PA-39 ø 60+PZ70	PA-39 ø 60-rygiel	PA-39 ø 60-WB	PA-45 ø 60+PZ70	PA-45 ø 60-rygiel	PA-45 ø 60-WB
PSK-135 Wielkość 135 mm	136	132	116	118*	X	X	X		X
PSK-160 Wielkość 160 mm	202	198	202	194	190	163	138		129
PSK-200 Wielkość 200 mm	319	319	311	311	307	272	241		219

* - nie ma możliwości zamontowania silnika NHK w skrzynce 135 mm.

Uwaga! Przy szerokości rolety powyżej 2 m należy użyć ø 60.

Dodatkowo przy szerokości powyżej 2 m zaleca się uwzględnić wzmocnienie skrzynki - WSP. Przy zastosowaniu wzmocnienia wartości podane w tabelach należy pomniejszyć o 20 cm.

PZ - pierścień zwiększający z ø 40 na ø 50 lub z ø 60 na ø 70.

max. grubość ramy okiennej 95 mm

rodzaj skrzynki	wysokość skrzynki	głębokość skrzynki
PSK-135	135 mm	162 mm
PSK-160	160 mm	186 mm
PSK-200	200 mm	228 mm

W standardzie

Pancerz	Wszystkie dostępne kolory PA 39 (za wyjątkiem koloru stalowy antracyt DB703(24), woodec turner oak (42)), PA 45 (za wyjątkiem koloru woodec turner oak (42)), – bez dopłat
Listwa dolna	Srebrny (01), biały (02), szary (03), beż (05), jasny szary(07), ciemny brąz (08), jasny brąz (09), kość słoniowa (16), czarny(20), antracyt (23) Bufory Okleiny listwy dolnej - lista kolorów oklein oraz terminów realizacji - okładka (za wyjątkiem koloru 42 woodec turner oak)
Zwijacz na taśmę	W kolorze białym, brązowym lub antracyt na życzenie klienta 5 mb (do wysokości 240 cm, do 12 kg)
SUB RKZ66	Stalowe uchwyty boczne
Zaślepki dolne prowadnic	Pochylone pod kątem 5° - bezpłatnie (na życzenie klienta)
Cięcie prowadnic pod kątem	Bezpłatnie (na życzenie klienta)

Za dopłatą

Pancerz	PA 39 stalowy antracyt DB703 (24), woodec turner oak (42), PA 45 woodec turner oak (42)	5%
Skrzynka	Powiększenie skrzynki	5%
Listwa dolna	Lakierowana: ciemny beż(04), zielony(13), biel kremowa(15), bordowy(19), stalowa oliwka(26), szary bazaltowy(27)	5%
	Lakierowana: wg wzornika RAL	10%
	Okleiny listwy dolnej (tylko kolor 42 woodec turner oak) *	5%
Prowadnica	Okleiny prowadnic - lista kolorów oklein oraz terminów realizacji - okładka	8%
	Wydłużenie prowadnic	24,80 zł/mb
Zwijacz taśmy 11m	Dotyczy rolet powyżej 240 cm (na życzenie klienta - biały lub brązowy)	28,70 zł/szt.
WSP RA-10	Stalowe wzmocnienie skrzynki (powyżej 2m)	32,20 zł/mb
PURS	Taśma rozprężna PURS 10 x 2 mm x 12,5 mb	30 zł/szt.
Listwa tynkowa zew.	W kolorach - biały (LT-02), jasny brąz (LT-09), ciemny brąz (LT-08), antracyt (LT-23)	13,10zł/mb
Poszerzenie < 5,5 cm*	Usługa poszerzenia skrzynki rolety do 5,5 cm (zabudowa boczna skrzynki wykonana z białej pleksi o grubości 5mm)	114,50zł/szt.
Poszerzenie ≥ 5,5 cm	Usługa poszerzenia skrzynki rolety od 5,5 cm	114,50zł/szt.

* - Czas oczekiwania do 15 dni roboczych.

Wyposażenie dodatkowe - str. 6.17. Napędy: - str. 6.1.

Kolory 04, 07, 13, 15, 19, 20, 26, 27 oraz wg wzornika RAL - termin realizacji do 15 dni roboczych

W przypadku kolorów RAL mało chodliwych - wycena indywidualna.

ROLETY NADSTAWNE - TL1000®

NAWOJE W POSZCZEGÓLNYCH WIELKOŚCIACH SKRZYNEK PVC

Pancerz PA-39 i PA-45 (aretowany)

Rodzaj skrzynki	szer. 0,35 - 2 m, max. pow. 6,5 m ²			szer. 0,35 - 2,5 m, max. pow. 6,5 m ²			szer. 0,35 - 3 m, max. pow. 6,5 m ²		
	Max. wysokość rolety wraz ze skrzynką (cm)			Max. wysokość rolety wraz ze skrzynką (cm)			Max. wysokość rolety wraz ze skrzynką (cm)		
		z zastosow. rygla automat. (cm)	z zastosow. wieszaka blokady (cm)		z zastosow. rygla automat. (cm)	z zastosow. wieszaka blokady (cm)		z zastosow. rygla automat. (cm)	z zastosow. wieszaka blokady (cm)
PVC	PA-39 Ø 40+PZ50	PA-39 Ø 40-rygiel	PA-39 Ø 40-WB	PA-39 Ø 60+PZ70	PA-39 Ø 60-rygiel	PA-39 Ø 60-WB	PA-45 Ø 60+PZ70	PA-45 Ø 60-rygiel	PA-45 Ø 60-WB
160 mm	202	198	202	194	190	156	138		129
200 mm	319	319	311	311	307	272	241		219
200 mm+konsola statyczna	300	300	311	311	307	272	241		219
200 mm+dodatkową wkładką styrop.	210	210	214	195	195	199	167		153

Uwaga! Przy szerokości rolety powyżej 2 m należy użyć Ø 60. Dodatkowo przy szerokości powyżej 2 m zaleca się uwzględnić wzmocnienie skrzynki - WSP. Przy zastosowaniu wzmocnienia wartości podane w tabelach należy pomniejszyć o 20 cm. Do każdej rolety zaleca się uwzględnić kotwy montażowe SKM licząc 40 cm od boku skrzynki, każda następna kotwa montowana jest co 50cm. Do rolet o szerokości powyżej 1,80 m zaleca się uwzględnić konsole statyczne. Przy zastosowaniu konsoli statycznej należy uwzględnić pomniejszone nawoje - przy szerokości 0 - 2m - 30 cm, przy szerokości 2,01-2,5m - 40 cm, przy szerokości 3m i max. powierzchni 6,5 m² - 30 cm (dotyczy skrzynki 160 mm, skrzynka 200 wg. tabeli powyżej). PZ - pierścieni zwiększający z Ø 40 na Ø 50 lub z Ø 60 na Ø 70.

max. grubość ramy okiennej 95 mm

rodzaj skrzynki	wysokość skrzynki	głębokość skrzynki
PSK-160	160 mm	253 mm
PSK-200	200 mm	253 mm

(Skrzynki przygotowane pod kotwienie)

W standardzie

Pancerz	Wszystkie dostępne kolory PA 39 (za wyjątkiem koloru stalowy antracyt DB703(24), woodec turner oak (42)), PA 45 (za wyjątkiem koloru woodec turner oak (42)), – bez dopłat
Listwa dolna	Srebrny (01), biały (02), szary (03), beż (05), jasny szary(07), ciemny brąz (08), jasny brąz (09), kość słoniowa (16), czarny(20), antracyt (23) Bufory Okleinowanie listwy dolnej - lista kolorów oklein oraz terminów realizacji - okładka (za wyjątkiem koloru 42 woodec turner oak)
Zwijacz na taśmę	W kolorze białym, brązowym lub antracyt na życzenie klienta 5 mb (do wysokości 240 cm, do 12 kg)
SUB RKZ66	Stalowe uchwyty boczne
Zasłepki dolne prowadnic	Pochylone pod kątem 5° - bezpłatnie (na życzenie klienta)
Cięcie prowadnic pod kątem	Bezpłatnie (na życzenie klienta)

Za dopłatą

Pancerz	PA 39 stalowy antracyt DB703 (24), woodec turner oak (42), PA 45 woodec turner oak (42)	5%
Skrzynka	Powiększenie skrzynki	5%
Kłapa rewizyjna	Okleinowanie kłapy - lista kolorów oklein oraz terminów realizacji - okładka	3%
Listwa dolna	Lakierowana: ciemny beż(04), zielony(13), biel kremowa(15), bordowy(19), stalowa oliwka(26), szary bazaltowy(27)	5%
	Lakierowana: wg wzornika RAL	10%
	Okleinowanie listwy dolnej (tylko kolor 42 woodec turner oak) *	5%
Prowadnica	Okleinowanie prowadnic - lista kolorów oklein oraz terminów realizacji - okładka	8%
	Wydłużenie prowadnic	24,80 zł/mb
Zwijacz taśmy 11m	Dotyczy rolet powyżej 240 cm (na życzenie klienta - biały lub brązowy)	28,70 zł/szt.
WSP RA-10	Stalowe wzmocnienie skrzynki (powyżej 2m)	32,20 zł/mb
PURS	Taśma rozprężna PURS 10 x 2 mm x 12,5 mb	30 zł/szt.
KNS - 160	Konsola statyczna do skrzynki 160 mm	68,80zł/szt.
KNS - 200	Konsola statyczna do skrzynki 200 mm	68,80zł/szt.
KNS - WSP - 160	Konsola statyczna do skrzynki 160 mm przy zastosowaniu WSP	68,80zł/szt.
KNSK - 200 WSP	Konsola statyczna do skrzynki 200 mm przy zastosowaniu WSP	68,80zł/szt.
SKM	Stalowa kotwa montażowa	4,70 zł/szt.
Listwa tynkowa wew./zew.	W kolorach - biały (LT-02), jasny brąz (LT-09), ciemny brąz (LT-08), antracyt (LT-23)	13,10 zł/mb
Profil adaptacyjny RN-1 70	Profil adaptacyjny uniwersalny z wkładem aluminiowym - biały	23zł/mb
	Profil adaptacyjny uniwersalny z wkładem aluminiowym - lista kolorów oklein oraz terminów realizacji - okładka	27,60 zł/mb
Poszerzenie < 5,5 cm*	Usługa poszerzenia skrzynki rolety do 5,5 cm (zabudowa boczna skrzynki wykonana z białej pleksi o grubości 5mm)	114,50zł/szt.
Poszerzenie ≥ 5,5 cm	Usługa poszerzenia skrzynki rolety od 5,5 cm	114,50zł/szt.

* - Czas oczekiwania do 15 dni roboczych.

Wyposażenie dodatkowe - str. 6.17. Napędy: - str. 6.1. Kolory 04, 07, 13, 15, 19, 20, 26, 27 oraz

wg wzornika RAL - termin realizacji do 15 dni roboczych. W przypadku kolorów RAL mało chodliwych - wycena indywidualna.

ROLETY NADSTAWNE - TP1000K[®]

NAWOJE W POSZCZEGÓLNYCH WIELKOŚCIACH SKRZYNEK PVC

Pancerz PA-39, PA-45, PA-52 (aretowany)

szer. 0,35-2 m, max.pow. 6,5 m² szer. 0,35-2,5 m, max.pow. 6,5 m² szer. 0,35-3 m., max.pow. 6,5 m² szer. 0,35-3,7 m., max.pow. 8,0 m²

Rodzaj skrzynki	Max. wysokość rolety wraz ze skrzynką			Max. wysokość rolety wraz ze skrzynką			Max. wysokość rolety wraz ze skrzynką			Max. wysokość rolety wraz ze skrzynką		
	z zastosow. rygla automat. (cm)	z zastosow. wieszaka blokady (cm)		z zastosow. rygla automat. (cm)	z zastosow. wieszaka blokady (cm)		z zastosow. rygla automat. (cm)	z zastosow. wieszaka blokady (cm)		z zastosow. rygla automat. (cm)	z zastosow. wieszaka blokady (cm)	
PVC	PA-39 ø 40+PZ50	PA-39 ø 40-rygiel	PA-39 ø 40-WB	PA-39 ø 60+PZ70	PA-39 ø 60-rygiel	PA-39 ø 60-WB	PA-45 ø 60+PZ70	PA-45 ø 60-rygiel	PA-45 ø 60-WB	PA-52 ø 60+PZ70	PA-52 ø 60-rygiel	PA-52 ø 60-WB
180 mm	236	232	230	212	200	216	169	169	169	132	x	153
220 mm	349	340	349	328	298	298	255	255	255	212	x	212
250 mm	418	418	418	402	402	402	334	334	334	239	x	265
180 mm+konsola statyczna	169	165	177	158	154	142	129	129	120	101	x	111
220 mm+konsola statyczna	302	302	302	290	290	290	255	255	245	212	x	212
250 mm+konsola statyczna	418	418	418	402	402	402	334	334	334	239	x	265
180 mm+dodatkową wkładką styrop.	138	134	134	95	91	95	93	93	93	64	x	76
220 mm+dodatkową wkładką styrop.	250	250	250	212	204	204	173	173	173	170	x	180
250 mm+dodatkową wkładką styrop.	418	418	418	402	402	402	334	334	334	239	x	265

Uwaga! Przy szerokości rolety powyżej 2 m (dotyczy podziałów w jednej skrzynce) należy użyć ø 60.

Dodatkowo przy szerokości powyżej 2 m zaleca się uwzględnić wzmocnienie skrzynki - WSP GW, WSP GZ, WSP D.

Do każdej rolety zaleca się uwzględnić kotwy montażowe NPT-050 licząc 40 cm od boku skrzynki, każda następną kotwa montowana jest co 50 cm.

Minimalna szerokość rolety z moskitierą przy zastosowaniu hamulca wynosi 67 cm.

Do rolet o szerokości powyżej 1,80 m zaleca się uwzględnić konsole statyczne.

PZ - pierścień zwiększający z ø 40 na ø 50 lub z ø 60 na ø 70.

rodzaj skrzynki	wysokość skrzynki	głębokość skrzynki	max. grubość ramy okiennej					
			rewizja od dołu	rewizja od dołu +31	rewizja od dołu +62	rewizja od czoła	rewizja od czoła +31	rewizja od czoła +62
PSK-180	180 mm	255 mm	95 mm	-	-	200 mm	-	-
PSK-220	220 mm	255 mm	95 mm	125 mm	156 mm	200 mm	233 mm	264 mm
PSK-250	250 mm	255 mm	95 mm	125 mm	156 mm	200 mm	233 mm	264 mm

ROLETY NADSTAWNE - TP1000K[®]

W standardzie

Pancerz	Wszystkie dostępne kolory PA 39 (za wyjątkiem koloru stalowy antracyt DB703(24), woodec turner oak (42)), PA 45 (za wyjątkiem koloru woodec turner oak (42)), PA 52 – bez dopłat
Listwa dolna	Srebrny (01), biały (02), szary (03), beż (05), jasny szary(07), ciemny brąz (08), jasny brąz (09), kość słoniowa (16), czarny(20), antracyt (23)
	Bufory Okleinowanie listwy dolnej - lista kolorów oklein oraz terminów realizacji - okładka (za wyjątkiem koloru 42 woodec turner oak)
Zwijacz na taśmę	W kolorze białym, brązowym lub antracyt na życzenie klienta 5 mb (do wysokości 240 cm, do 12 kg)
Adapter NPS-011,NPS-010	Profil adaptacyjny uniwersalny KLIK (do 180 cm szerokości) lub wsuwany (wzmocniony aluminiowym wkładem NPL-020)
SUB NPT 56 mm	Stalowe uchwyty boczne (do skrzynki 180 - NPT-140, do skrzynki 220 - NPT-040, do skrzynki 250 - NPT-150)
NPW-065	Wkładka grafitowa dodatkowa skrzynki 180, 220, 250 bez moskitiery - bezpłatnie (na życzenie klienta)
NPW-140 L/P	Wkładki styropianowe boków skrzynki 180
NPW-090 L/P	Wkładki styropianowe boków skrzynki 220
NPW-160 L/P	Wkładki styropianowe boków skrzynki 250
Zaślepki dolne prowadnic	Pochylone pod kątem 5° - bezpłatnie (na życzenie klienta)
Cięcie prowadnic pod kątem	Bezpłatnie (na życzenie klienta - dotyczy prowadnic PVC)

Za dopłatą

Pancerz	PA 39 stalowy antracyt DB703 (24), woodec turner oak (42), PA 45 woodec turner oak (42)	5%
Kłapa rewizyjna	Okleinowanie kłapy - lista kolorów oklein oraz terminów realizacji - okładka	3%
Skrzynka	Powiększenie skrzynki	5%
Listwa dolna	Lakierowana: ciemny beż(04), zielony(13), biel kremowa(15), bordowy(19), stalowa oliwka(26), szary bazaltowy(27)	5%
	Lakierowana: wg wzornika RAL	10%
	Okleinowanie listwy dolnej (tylko kolor 42 woodec turner oak) *	5%
Prowadnica PCV NPR-020	Okleinowanie prowadnic - lista kolorów oklein oraz terminów realizacji - okładka	8%
Prowadnica	Wydłużenie prowadnic	32,30 zł/mb
Zwijacz taśmy 11m	Dotyczy rolet powyżej 240 cm (na życzenie klienta - biały lub brązowy)	28,70 zł/szt.
WSP GW / WSP GZ	Stalowe wzmocnienie górne skrzynki bez moskitiery wew. lub zew. NPT-020	16,30 zł/mb
WSP D	Stalowe wzmocnienie dolne skrzynki bez moskitiery NPT-010	29 zł/mb
PURS	Taśma rozprężna PURS 10 x 2 mm x 12,5 mb	30 zł/szt.
Listwa tynkowa wew./zew.	w kolorach - biały (NPL-010-02), jasny brąz (NPL-010-09), ciemny brąz (NPL-010-08), antracyt (NPL-010-23)	15,70 zł/mb
SUB NPT 30 mm L/P	Stalowy uchwyt boczny (do skrzynki 180 - NPT-120, do skrzynki 220 - NPT-030, do skrzynki 250 - NPT-130)	50,40 zł/kpl.
SKM NPT-050	Stalowa kotwa montażowa	2,40 zł/szt.
Prowadnica ALU NPR-040**	Lakierowana: srebrny(01), biały(02), szary(03), beż(05), jasny szary(07), ciemny brąz(08), jasny brąz(09), kość słoniowa(16), czarny(20), antracyt(23)	55,10 zł/mb
	Lakierowana: ciemny beż(04), zielony(13), biel kremowa(15), bordowy(19), stalowa oliwka(26), szary bazaltowy(27)	66,50 zł/mb
	Lakierowana: wg wzornika RAL	77,90 zł/mb
	Okleinowana - lista kolorów oklein oraz terminów realizacji - okładka (z wyłączeniem koloru szary kwarcowy(61))	71 zł/mb
NPD-090	Zaślepka kanału pancerza w prowadnicy NPR-010 i NPR-020 biała	5,80 zł/mb
	Okleinowanie zaślepki kanału pancerza w prowadnicy NPR-010 i NPR-020 (lista kolorów oklein - okładka)	12,70 zł/mb
NPD-080	Zaślepka kanału moskitiery w prowadnicy NPR-010 i NPR-030 biała	5,80 zł/mb
	Okleinowanie zaślepki kanału moskitiery w prowadnicy NPR-010 i NPR-030 (lista kolorów oklein - okładka)	12,70 zł/mb
NPD-010 L/P	Zaślepki boków skrzynki 180 (dostępne tylko w skrzynkach bez pogłębienia)	5,80 zł/kpl.
NPD-020 L/P	Zaślepki boków skrzynki 220 (dostępne tylko w skrzynkach bez pogłębienia)	8,60 zł/kpl.
NPD-030 L/P	Zaślepki boków skrzynki 250 (dostępne tylko w skrzynkach bez pogłębienia)	5,80 zł/kpl.
NPD-110	Zaślepka maskująca połączenie dwóch skrzynek 180 od czoła	4,70 zł/szt.
NPD-150	Zaślepka maskująca połączenie dwóch skrzynek 220 od czoła	4,70 zł/szt.
NPD-100	Zaślepka maskująca połączenie dwóch skrzynek 250 od czoła	4,70 zł/szt.
NPD-120	Zaślepka maskująca połączenie dwóch skrzynek 180, 250 od dołu	3,60 zł/szt.
NPD 160	Zaślepka maskująca połączenie dwóch skrzynek 220 od dołu	3,60 zł/szt.
NPTK-010	Konsola statyczna do skrzynki 220 mm. bez wzmocnienia dolnego	68,80 zł/szt.
NPTK-020	Konsola statyczna do skrzynki 220 mm. ze wzmocnieniem dolnym	68,80 zł/szt.
NPTK-030	Konsola statyczna do skrzynki 180 mm. bez wzmocnienia dolnego	68,80 zł/szt.
NPTK-040	Konsola statyczna do skrzynki 180 mm. ze wzmocnieniem dolnym	68,80 zł/szt.
NPTK-050	Konsola statyczna do skrzynki 250 mm. bez wzmocnienia dolnego	68,80 zł/szt.
NPTK-060	Konsola statyczna do skrzynki 250 mm. ze wzmocnieniem dolnym	68,80 zł/szt.
Poszerzenie < 5,5 cm*	Usługa poszerzenia skrzynki rolety do 5,5 cm (zabudowa boczna skrzynki wykonana z białej pleksi o grubości 5mm)	114,50 zł/szt.
Poszerzenie ≥ 5,5 cm	Usługa poszerzenia skrzynki rolety od 5,5 cm	114,50 zł/szt.
PGS-31 B	Pogłębienie skrzynki 220/250 o 31 mm kolor biały	28,40 zł/mb
PGS-31 B+D	Pogłębienie skrzynki 220/250 o 31 mm kolor biały + dekor	33,70 zł/mb
PGS-31 D	Pogłębienie skrzynki 220/250 o 31 mm dekor	39,00 zł/mb
PGS-62 B	Pogłębienie skrzynki 220/250 o 62 mm kolor biały	56,70 zł/mb
PGS-62 B+D	Pogłębienie skrzynki 220/250 o 62 mm kolor biały + dekor	67,30 zł/mb
PGS-62 D	Pogłębienie skrzynki 220/250 o 62 mm dekor	77,90 zł/mb

Wyposażenie dodatkowe - str. 6.17. Napędy: - str. 6.1. Kolory 04, 07, 13, 15, 19, 20, 26, 27 oraz wg wzornika RAL - termin realizacji do 15 dni roboczych. W przypadku kolorów RAL mało chodliwych - wycena indywidualna.

* - Czas oczekiwania do 15 dni roboczych.

** - W kolorze prowadnicy innym niż 02, rant skrzynki (NPS-100) w okleinie (lista oklein - okładka) w cenie rolety. Brak wskazanego koloru dla NPS-100 oznacza zastosowanie koloru 02.

ROLETY NADSTAWNE - TP1000K[®] Z MOSKITIERĄ

NAWOJE W POSZCZEGÓLNYCH WIELKOŚCIACH SKRZYNEK PVC

Pancerz PA-39 i PA-45 (aretowany)

szer. 0,55-1,8 m, max powierzchnia 4,5 m²

Rodzaj skrzynki	Max. wysokość rolety wraz ze skrzynką (cm)			Max. wysokość rolety wraz ze skrzynką (cm)			Max. wysokość rolety wraz ze skrzynką (cm)		
		z zastosow. rygla automat. (cm)	z zastosow. wieszaka blokady (cm)		z zastosow. rygla automat. (cm)	z zastosow. wieszaka blokady (cm)		z zastosow. rygla automat. (cm)	z zastosow. wieszaka blokady (cm)
PVC	PA-39 ø 40+PZ50	PA-39 ø 40-rygiel	PA-39 ø 40-WB	PA-39 ø 60+PZ70	PA-39 ø 60-rygiel	PA-39 ø 60-WB	PA-45 ø 60+PZ70	PA-45 ø 60-rygiel	PA-45 ø 60-WB
180 mm	168	168	168	150	158	161	120	120	124
220 mm	230	212	212	212	204	204	173	173	137
250 mm	265	265	265	265	265	265	265	265	265
180 mm+konsola statyczna	168	168	168	150	158	161	120	120	124
220 mm+konsola statyczna	230	212	212	212	204	204	173	173	137
250 mm+konsola statyczna	265	265	265	265	265	265	265	265	265
180 mm+dodatkową wkładką styrop.	168	168	168	150	158	161	120	120	124
220 mm+dodatkową wkładką styrop.	230	212	212	212	204	204	173	173	137
250 mm+dodatkową wkładką styrop.	265	265	265	265	265	265	265	265	265

* - wartości z gwiazdką dotyczą pancerza w okleinie 42 Woodec Turner Oak.

Uwaga! Przy szerokości rolety powyżej 2 m (dotyczy podziałów w jednej skrzynce) należy użyć ø 60.

Dodatkowo przy szerokości powyżej 2 m zaleca się uwzględnić wzmocnienie skrzynki - WSP GW, WSP GZ, WSP DM.

Do każdej rolety zaleca się uwzględnić kotwy montażowe NPT-050 licząc 40 cm od boku skrzynki, każda następna kotwa montowana jest co 50 cm.

Minimalna szerokość rolety z moskitierą przy zastosowaniu hamulca wynosi 67 cm.

Do rolet o szerokości powyżej 1,80 m zaleca się uwzględnić konsole statyczne.

PZ - pierścień zwiększający z ø 40 na ø 50 lub z ø 60 na ø 70.

rodzaj skrzynki	wysokość skrzynki	głębokość skrzynki	max. grubość ramy okiennej					
			rewizja od dołu	rewizja od dołu +31	rewizja od dołu +62	rewizja od czoła	rewizja od czoła +31	rewizja od czoła +62
PSK-180	180 mm	255 mm	80 mm	-	-	188 mm	-	-
PSK-220	220 mm	255 mm	80 mm	111 mm	142 mm	188 mm	219 mm	250 mm
PSK-250	250 mm	255 mm	80 mm	111 mm	142 mm	188 mm	219 mm	250 mm

ROLETY NADSTAWNE - TP1000K[®] Z MOSKITIERĄ

W standardzie

Pancerz	Wszystkie dostępne kolory PA 39 (za wyjątkiem koloru stalowy antracyt DB703(24), woodec turner oak (42)), PA 45 (za wyjątkiem koloru woodec turner oak (42)) – bez dopłat
Listwa dolna	Srebrny (01), biały (02), szary (03), beż (05), jasny szary(07), ciemny brąz (08), jasny brąz (09), kość słoniowa (16), czarny(20), antracyt (23)
	Bufory Okleinowanie listwy dolnej - lista kolorów oklein oraz terminów realizacji - okładka (za wyjątkiem koloru 42 woodec turner oak)
Zwijacz na taśmę	W kolorze białym, brązowym lub antracyt na życzenie klienta 5 mb (do wysokości 240 cm, do 12 kg)
Adapter NPS-011,NPS-010	Profil adaptacyjny uniwersalny KLIK (do 180 cm szerokości) lub wsuwany (wzmocniony aluminiowym wkładem NPL-020)
SUB NPT 56 mm	Stalowe uchwyty boczne (do skrzynki 180 - NPT-140, do skrzynki 220 - NPT-040, do skrzynki 250 - NPT-150)
NPW-075	Wkładka grafitowa dodatkowa skrzynki 180, 220, 250 z moskitierą - bezpłatnie (na życzenie klienta)
NPW-150L/P	Wkładki styropianowe boków skrzynki 180 z moskitierą
NPW-100L/P	Wkładki styropianowe boków skrzynki 220 z moskitierą
NPW-170L/P	Wkładki styropianowe boków skrzynki 250 z moskitierą
Zaślepki dolne prowadnic	Pochylone pod kątem 5° - bezpłatnie (na życzenie klienta)
Cięcie prowadnic pod kątem	Bezpłatnie (na życzenie klienta - dotyczy prowadnic PVC)

Za dopłatą

Pancerz	PA 39 stalowy antracyt DB703 (24), woodec turner oak (42), PA 45 woodec turner oak (42)	5%
Kłapa rewizyjna	Okleinowanie kłapy - lista kolorów oklein oraz terminów realizacji - okładka	3%
Skrzynka	Powiększenie skrzynki	5%
Listwa dolna	Lakierowana: ciemny beż(04), zielony(13), biel kremowa(15), bordowy(19), stalowa oliwka(26), szary bazaltowy(27)	5%
	Lakierowana: wg wzornika RAL	10%
	Okleinowanie listwy dolnej (tylko kolor 42 woodec turner oak) *	5%
Prowadnica PCV NPR-010	Okleinowanie prowadnic - lista kolorów oklein oraz terminów realizacji - okładka	8%
Prowadnica	Wydłużenie prowadnic	32,30 zł/mb
Zwijacz taśmy 11m	Dotyczy rolet powyżej 240 cm (na życzenie klienta - biały lub brązowy)	28,70 zł/szt.
WSP GW / WSP GZ / WSP DM	Stalowe wzmocnienie górne skrzynki bez moskitiery wew. lub zew. oraz dolne skrzynki z moskitierą NPT-020	16,30 zł/mb
PURS	Taśma rozprężna PURS 10 x 2 mm x 12,5 mb	30 zł/szt.
Listwa tynkowa wew./zew.	w kolorach - biały (NPL-010-02), jasny brąz (NPL-010-09), ciemny brąz (NPL-010-08), antracyt (NPL-010-23)	15,70 zł/mb
SUB NPT 30 mm L/P	Stalowy uchwyt boczny (do skrzynki 180 - NPT-120, do skrzynki 220 - NPT-030, do skrzynki 250 - NPT-130)	50,40 zł/kpl.
SKM NPT-050	Stalowa kotwa montażowa	2,40 zł/szt.
Prowadnica ALU do moskitiery NPR-050**	Lakierowana: srebrny(01), biały(02), szary(03), beż(05), jasny szary(07), ciemny brąz(08), jasny brąz(09), kość słoniowa(16), czarny(20), antracyt(23)	80,20 zł/mb
	Lakierowana: ciemny beż(04), zielony(13), biel kremowa(15), bordowy(19), stalowa oliwka(26), szary bazaltowy(27)	91,60 zł/mb
	Lakierowana: wg wzornika RAL	103 zł/mb
NPD-090	Zaślepka kanału pancerza w prowadnicy NPR-010 i NPR-020 biała	5,80 zł/mb
	Okleinowanie zaślepki kanału pancerza w prowadnicy NPR-010 i NPR-020 (lista kolorów oklein - okładka)	12,70 zł/mb
NPD-080	Zaślepka kanału moskitiery w prowadnicy NPR-010 i NPR-030 biała	5,80 zł/mb
	Okleinowanie zaślepki kanału moskitiery w prowadnicy NPR-010 i NPR-030 (lista kolorów oklein - okładka)	12,70 zł/mb
NPD-010 L/P	Zaślepki boków skrzynki 180 (dostępne tylko w skrzynkach bez pogłębienia)	5,80 zł/kpl.
NPD-020 L/P	Zaślepki boków skrzynki 220 (dostępne tylko w skrzynkach bez pogłębienia)	8,60 zł/kpl.
NPD-030 L/P	Zaślepki boków skrzynki 250 (dostępne tylko w skrzynkach bez pogłębienia)	5,80 zł/kpl.
NPD-110	Zaślepka maskująca połączenie dwóch skrzynek 180 od czola	4,70 zł/kpl.
NPD-150	Zaślepka maskująca połączenie dwóch skrzynek 220 od czola	4,70 zł/szt.
NPD-100	Zaślepka maskująca połączenie dwóch skrzynek 250 od czola	4,70 zł/kpl.
NPD 120	Zaślepka maskująca połączenie dwóch skrzynek 180, 250 od dołu	3,60 zł/szt.
NPD 160	Zaślepka maskująca połączenie dwóch skrzynek 220 od dołu	3,60 zł/szt.
NPTK-010	Konsola statyczna do skrzynki 220 mm. bez wzmocnienia dolnego	68,80 zł/szt.
NPTK-020	Konsola statyczna do skrzynki 220 mm. ze wzmocnieniem dolnym	68,80 zł/szt.
NPTK-030	Konsola statyczna do skrzynki 180 mm. bez wzmocnienia dolnego	68,80 zł/szt.
NPTK-040	Konsola statyczna do skrzynki 180 mm. ze wzmocnieniem dolnym	68,80 zł/szt.
NPTK-050	Konsola statyczna do skrzynki 250 mm. bez wzmocnienia dolnego	68,80 zł/szt.
NPTK-060	Konsola statyczna do skrzynki 250 mm. ze wzmocnieniem dolnym	68,80 zł/szt.
Moskitiera	Siatka w kolorach: szara(03),czarna(20)	365,00 zł/szt.
	Listwa dolna w kolorach: srebrny(01),biały(02),szary(03),beż(05), jasny szary(07),ciemny brąz(08),brąz(09),kość słoniowa(16), czarny(20),antracyt(23)	
Listwa dolna moskitiery (dopłata do sztuki moskitiery)	Lakierowana: ciemny beż(04), zielony(13), biel kremowa(15), bordowy(19), stalowa oliwka(26), szary bazaltowy(27)	5%
	Lakierowana: wg wzornika RAL	10%
Poszerzenie < 5,5 cm*	Usługa poszerzenia skrzynki rolety do 5,5 cm (zabudowa boczna skrzynki wykonana z białej pleksi o grubości 5mm)	114,50 zł/szt.
Poszerzenie ≥ 5,5 cm	Usługa poszerzenia skrzynki rolety od 5,5 cm	114,50 zł/szt.
PGS-31 B	Pogłębienie skrzynki 220/250 o 31 mm kolor biały	28,40 zł/mb
PGS-31 B+D	Pogłębienie skrzynki 220/250 o 31 mm kolor biały + dekor	33,70 zł/mb
PGS-31 D	Pogłębienie skrzynki 220/250 o 31 mm dekor	39 zł/mb
PGS-62 B	Pogłębienie skrzynki 220/250 o 62 mm kolor biały	56,70 zł/mb
PGS-62 B+D	Pogłębienie skrzynki 220/250 o 62 mm kolor biały + dekor	67,30 zł/mb
PGS-62 D	Pogłębienie skrzynki 220/250 o 62 mm dekor	77,90 zł/mb

Wyposażenie dodatkowe - str. 6.17. Napędy: - str. 6.1. Kolory 04, 07, 13, 15, 19, 20, 26, 27 oraz wg wzornika RAL - termin realizacji do 15 dni roboczych. W przypadku kolorów RAL mało chodliwych - wycena indywidualna.

* - Czas oczekiwania do 15 dni roboczych.

** - W kolorze prowadnicy innym niż 02, rant skrzynki (NPS-100) w okleinie (lista oklein - okładka) w cenie rolety. Brak wskazanego koloru dla NPS-100 oznacza zastosowanie koloru 02.

ROLETY NADSTAWNE - MX1200®

NAWOJE W POSZCZEGÓLNYCH WIELKOŚCIACH SKRZYNEK PVC

Pancerz PA 39, PA 45 (aretowany)

szer. 0,35 - 2 m, max. pow. 6,5 m² szer. 0,35 - 2,5 m, max. pow. 6,5 m² szer. 0,35 - 3 m, max. pow. 6,5 m²

Rodzaj skrzynki	Max. wysokość rolety wraz ze skrzynką			Max. wysokość rolety wraz ze skrzynką			Max. wysokość rolety wraz ze skrzynką		
		z zastosow. rygla automat. (cm)	z zastosow. wieszaka blokady (cm)		z zastosow. rygla automat. (cm)	z zastosow. wieszaka blokady (cm)		z zastosow. rygla automat. (cm)	z zastosow. wieszaka blokady (cm)
PVC	PA 39 ø 40+PZ50	PA 39 ø 40-rygiel	PA 39 ø 40-WB.	PA 39 ø 60+PZ70	PA 39 ø 60-rygiel	PA 39 ø 60-WB	PA 45 ø 60+PZ70	PA 45 ø 60-rygiel	PA 45 ø 60-WB
160 mm	202	198	202	194	190	187	163	163	158
160 mm z konsolą statyczną	198	198	195	187	175	187	136	136	140
160 mm z dodatkową wkładką styropianową	101	101	101	85	85	81	59	59	59
200 mm	343	335	347	344	344	339	279	279	270
200 mm z konsolą statyczną	300	300	339	331	331	316	226	226	226
200 mm z dodatkową wkładką styropianową	206	206	206	195	195	195	162	162	153

UWAGA! Przy szerokości rolety powyżej 2 m (dotyczy podziałów w jednej skrzynce) należy użyć ø 60. Do każdej rolety zaleca się uwzględnić kotwy montażowe licząc 40 cm od boków skrzynki, każda następną kotwa montowana jest co 50 cm. PZ - pierścień zwiększający z ø 40 na ø 50 lub z ø 60 na ø 70. Do rolet o szerokości powyżej 1,8 m zaleca się uwzględnić konsolę statyczną. System MX1200 do okien MONOBLOCK jest dostępny tylko w skrzynce 200 mm.

max. grubość ramy okiennej 180 mm

rodzaj skrzynki	wysokość skrzynki	głębokość skrzynki
PSK-160	160 mm	212 mm
PSK-200	200 mm	254 mm

W standardzie

Pancerz	Wszystkie dostępne kolory PA 39 (za wyjątkiem koloru stalowy antracyt DB703(24), woodec turner oak (42)) PA 45 (za wyjątkiem koloru woodec turner oak (42)) – bez dopłat
Listwa dolna	Srebrny (01), biały (02), szary (03), beż (05), jasny szary(07), ciemny brąz (08), jasny brąz (09), kość słoniowa (16), czarny(20), antracyt (23) Bufory Okleinowanie listwy dolnej - lista kolorów oklein oraz terminów realizacji - okładka (za wyjątkiem koloru 42 woodec turner oak)
Zwijacz na taśmę	W kolorze białym, brązowym lub antracyt na życzenie klienta 5 mb (do wysokości 240 cm, do 12 kg)
Adapter NRS-010, NRS-110	Profil adaptacyjny uniwersalny
SUB	Stalowe uchwyty boczne (NRT-020 L/P., NRT-030, NRT-040 L/P - w zależności od skrzynki)
Zaślepki dolne prowadnic	Pochylone pod kątem 5° - bezpłatnie (na życzenie klienta)
Cięcie prowadnic pod kątem	Bezpłatnie (na życzenie klienta)
Zaślepki boków	NRD-020 do skrzynki 160mm / NRD-030 do skrzynki 200mm

Za dopłatą

Pancerz	PA 39 stalowy antracyt DB703 (24), woodec turner oak (42), PA 45 woodec turner oak (42)	5%
Skrzynka	Powiększenie skrzynki	5%
Listwa dolna	Lakierowana: ciemny beż(04), zielony(13), biel kremowa(15), bordowy(19), stalowa oliwka(26), szary bazaltowy(27)	5%
	Lakierowana: wg wzornika RAL	10%
	Okleinowanie listwy dolnej (tylko kolor 42 woodec turner oak) *	5%
Prowadnica	Okleinowanie prowadnic - kolory oklein: 10, 12, 18, 48, pozostałe kolory oklein - wycena indywidualna	8%
Zwijacz taśmy 11m	Dotyczy rolet powyżej 240 cm (na życzenie klienta - biały lub brązowy)	28,70 zł/szt.
SKM NPT-050	Stalowa kotwa montażowa	2,40 zł/szt.
NRW-040/080/050	Wkładka styropianowa dolna skrzynki 160, 200, 200 z uchwytem	18,40 zł/mb
NRTK-010	Konsola statyczna skrzynki 160	57,30 zł/szt.
NRTK-030	Konsola statyczna skrzynki 200	57,30 zł/szt.
Listwa tynkowa zewnętrzna	W kolorach - biały (LT-02), jasny brąz (LT-09), ciemny brąz (LT-08), antracyt (LT-23)	13,10 zł/mb
PURS	Taśma rozprężna PURS 10 x 2 mm x 12,5 mb	30 zł/szt.

* - Czas oczekiwania do 15 dni roboczych.

Wypożyczenie dodatkowe - str. 6.17. Napędy: - str. 6.1. Kolory 04, 07, 13, 15, 19, 20, 26, 27 oraz

wg wzornika RAL - termin realizacji do 15 dni roboczych. W przypadku kolorów RAL mało chodliwych - wycena indywidualna.

ROLETY NADSTAWNE - SN5000®

NAWOJE W POSZCZEGÓLNYCH WIELKOŚCIACH SKRZYNEK EPS

Tabele nawojowe rolety SN5000® bez moskitiery

Pancerz PA-39, PA-45, PA-52 (aretowany) / ZF3000
 szer. 0,35-3 m., max.pow. 6,5 m² - dotyczy PA-39, PA-45
 szer. 0,35-3,7 m., max.pow. 8,0 m² - dotyczy PA-52
 szer. 0,67-4,50 m., max.pow. 16,0 m² - dotyczy ZF3000

Rodzaj skrzynki	Max. wysokość rolety wraz ze skrzynką						
	z zasłosow. wieszaka blokady (cm)	z zasłosow. wieszaka blokady (cm)	z zasłosow. wieszaka blokady (cm)	z zasłosow. wieszaka blokady (cm)	z zasłosow. wieszaka blokady (cm)	z żaluzją fasadową ZF3000 (cm)	
EPS	PA-39 ø60+PZ70, ø60+rygiel	PA-39 ø60-WB	PA-45 ø60+PZ70, ø60+rygiel	PA-45 ø60-WB	PA-52 ø60+PZ70	PA-52 ø60-WB	C80 Z90
300 mm	411	399	352	338	239	260	187 307
365 mm	411	399	352	338	239	260	187 307

rodzaj skrzynki	wysokość skrzynki	głębokość skrzynki
PSK-300	309 mm	300 mm
PSK-365	309 mm	365 mm

Tabele nawojowe rolety SN5000® z moskitierą

Pancerz PA-39, PA-45, PA-52 (aretowany)
 szer. 0,67-1,8 m., max.pow. 4,5 m²

Rodzaj skrzynki	Max. wysokość rolety wraz ze skrzynką					
	z zasłosow. wieszaka blokady (cm)	z zasłosow. wieszaka blokady (cm)	z zasłosow. wieszaka blokady (cm)	z zasłosow. wieszaka blokady (cm)	z zasłosow. wieszaka blokady (cm)	z zasłosow. wieszaka blokady (cm)
EPS	PA-39 ø60+PZ70, ø60+rygiel	PA-39 ø60-WB	PA-45 ø60+PZ70, ø60+rygiel	PA-45 ø60-WB	PA-52 ø60+PZ70	PA-52 ø60-WB
300 mm	250	250	250	250	249	239
365 mm	250	250	250	250	249	239

rodzaj skrzynki	max. grubość ramy okiennej		
	kłapa wewnętrzna	kłapa zewnętrzna	żaluzja fasadowa
PSK-300	90 mm	195 mm	150 mm
PSK-365	90 mm	255 mm	210 mm

Uwaga! Minimalna szerokość rolety z moskitierą przy zastosowaniu hamulca wynosi 67 cm. Do rolet z pancerzem PA-39, PA-45, PA-52, o szerokości powyżej 1,8 m zaleca się uwzględnić konsolę statyczną. W przypadku rolet z żaluzją fasadową zaleca się uwzględnić konsolę statyczną powyżej 1,5 m.

W standardzie

Pancerz	Wszystkie dostępne kolory PA 39 (za wyjątkiem koloru stalowy antracyt DB703(24), woodec turner oak (42)), PA 45 (za wyjątkiem koloru woodec turner oak (42)), PA 52 – bez dopłat
Listwa dolna*,**	Srebrny (01), biały (02), szary (03), beż (05), jasny szary(07), ciemny brąz (08), jasny brąz (09), kość słoniowa (16), czarny(20), antracyt (23) Bufory Okleinowanie listwy dolnej - kolory oklein: 10, 12, 18, 30, 48, 97 (pozostałe kolory oklein - termin do 15 dni roboczych)
Listwa dolna***	Stalowy antracyt (DB 703), antracyt (7016), jasny szary (7035), czarny (9005), srebrny (9006), szare aluminium (9007), biały (9016), beż (VSR 240), oliwka (VSR 780)
Zwizacz na taśmę*	W kolorze białym, brązowym lub antracyt na życzenie klienta 5 mb (do wysokości 240 cm, do 12 kg)
SUB	Stalowe uchwyty boczne (RST-020L/P, RST-030L/P, RST-040L/P, RST-050L/P - w zależności od skrzynki)
Listwa tynkowa zewnętrzna*,**	Biały (02)
Listwa tynkowa zewnętrzna***	Srebrny (01), biały (02), szary (03), beż (05), jasny szary(07), ciemny brąz (08), jasny brąz (09), kość słoniowa (16), czarny(20), antracyt (23)
Zaślepki dolne prowadnic	Pochylone pod kątem 5° - bezpłatnie (na życzenie klienta)
Cięcie prowadnic pod kątem	Bezpłatnie (na życzenie klienta)
Pakowanie	Pakowanie w sztywny karton (skrzynka spakowana w karton, prowadnice spakowane w folię bąbelkową)

Za dopłatą

Pancerz	PA 39 stalowy antracyt DB703 (24), woodec turner oak (42), PA 45 woodec turner oak (42)	5%
Skrzynka	Powiększenie skrzynki (skrzynka 309x365)	5%
POS SN5000 7CM*	Usługa poszerzenia skrzynki rolety o 7 cm	207,30zł/para
POS SN5000 10CM*	Usługa poszerzenia skrzynki rolety o 10 cm	247,70zł/para
RSS-080 L/P	Izolacja boku skrzynki	80,20zł/para
Kłapa rewizyjna**	Okleinowanie kłapy rewizyjnej - kolory oklein: 10, 12, pozostałe kolory oklein - wycena indywidualna	3%
F-USG-A***	Automatyczny uchwyt szyny górnej	6,80 zł/szt.
Listwa dolna*,**	Lakierowana: ciemny beż(04), zielony(13), biel kremowa(15), bordowy(19), stalowa oliwka(26), szary bazaltowy(27)	5%
	Lakierowana: wg wzornika RAL	10%
RST-010*	Stalowe wzmocnienie trawersy	53 zł/mb
Prowadnica	Okleinowanie prowadnic - kolory oklein: 10, 12, pozostałe kolory oklein - wycena indywidualna	3%
	Wydłużenie prowadnic	91,60zł/mb
Zwizacz taśmy 11m*	Dotyczy rolet powyżej 240 cm (na życzenie klienta - biały lub brązowy)	28,70 zł/szt.
RSTK-010*	Konsola statyczna skrzynki 300, 365	302,30zł/szt.
RSTK-020, RSTK-030**,***	Konsola statyczna skrzynki 300, 365	338,80zł/szt.
Listwa tynkowa zewnętrzna*,**	Okleinowanie zewnętrznej listwy tynkowej - kolory oklein: 10, 12, pozostałe kolory oklein - wycena indywidualna	3%
Listwa tynkowa zewnętrzna***	Lakierowana: ciemny beż(04), zielony(13), biel kremowa(15), bordowy(19), stalowa oliwka(26), szary bazaltowy(27)	15%
	Lakierowana: wg wzornika RAL	30%
RSC-350*	Przedłużenie listwy tynkowej wewnętrznej o 15 cm	34,50zł/mb
Moskitiera*,**	Siatka w kolorach: szara(03),czarna(20)	1349,30 zł/szt.
	Listwa dolna w kolorach: srebrny(01),biały(02),szary(03),beż(05), jasny szary(07),ciemny brąz(08),brąz(09),kość słoniowa(16), czarny(20),antracyt(23)	
Listwa dolna moskitiery (dopłata do sztuki moskitiery)	Lakierowana: ciemny beż(04), zielony(13), biel kremowa(15), bordowy(19), stalowa oliwka(26), szary bazaltowy(27)	5%
	Lakierowana: wg wzornika RAL	10%

Wypożyczenie dodatkowe - str. 6.17. Napędy: - str. 6.1. Kolory 04, 07, 13, 15, 19, 20, 26, 27 oraz wg wzornika RAL - termin realizacji do 15 dni roboczych. W przypadku kolorów RAL mało chłodliwych - wycena indywidualna.

* - Dotyczy tylko SN5000 MS RI
 ** - Dotyczy tylko SN5000 MS RA
 *** - Dotyczy tylko SN5000 MS RS

PONADSTANDARDOWE ROZWIĄZANIA DLA ROLET TL1000®

(Wycena indywidualna i zlecenie na wyraźne życzenie klienta)

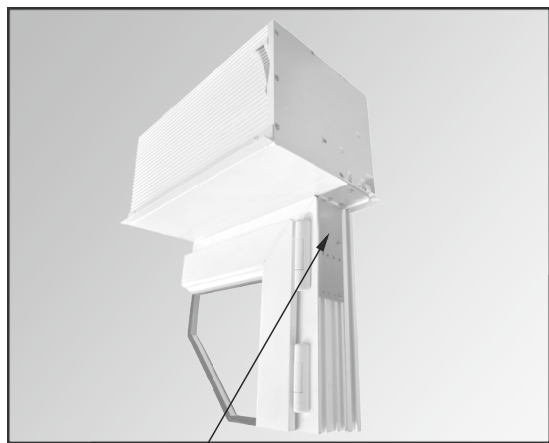

TL1000 Z POSZERZENIEM

Minimalna szerokość poszerzenia z napędem to 5,5 cm.
Przy zastosowaniu zwijacza podtynkowego - wyjście taśmy występuje tylko od czoła skrzynki.
Poniżej 5,5 cm występuje poszerzenie skrzynki zakończone płytą z pleksiglasu, w którym nie ma możliwości umieszczenia napędu.



TL1000 Z OTWOREM POD NAWIEWNIKI

wykonywane na wymiar podany przez klienta

PROWADNICE STOSOWANE DO ROLET NADSTAWNYCH

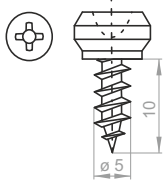
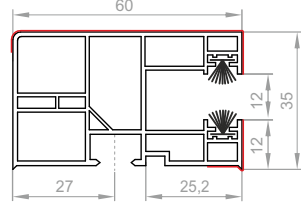
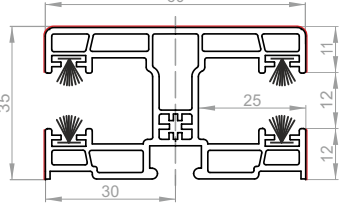
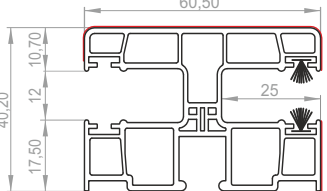
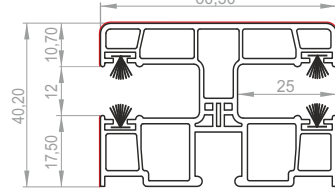
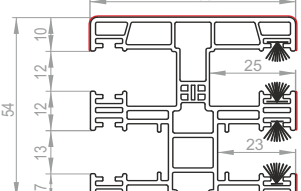
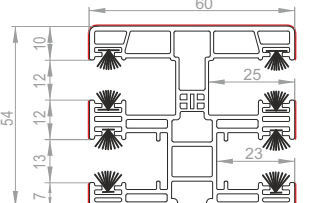
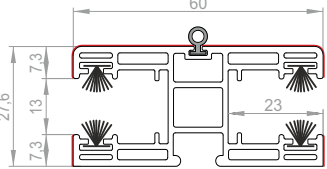
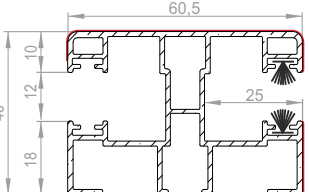
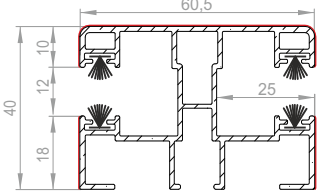
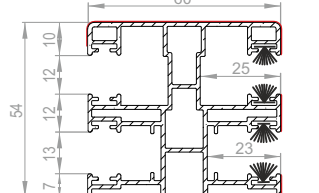
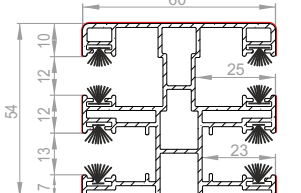
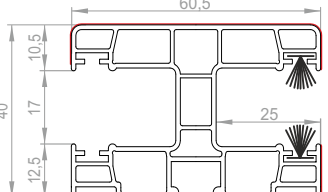
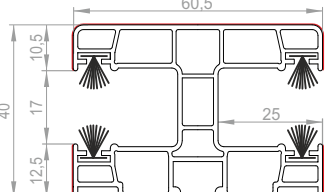
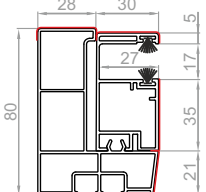
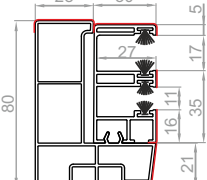
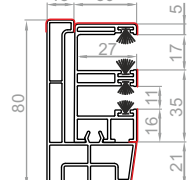
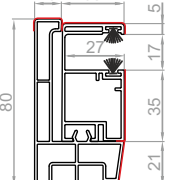
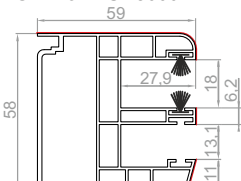
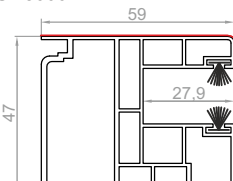
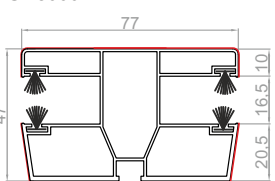
<p>WKRĘT DO MOCOWANIA PROWADNIC PVC</p>  <p>skrzynka PVC - montowana na ramie okiennej</p>	<p>PROWADNICA POJEDYNCZA RK 16 CC1000 I TL1000</p> 	<p>PROWADNICA PODWÓJNA RK 18 CC1000 I TL1000</p> 
<p>PROWADNICA POJEDYNCZA NPR-020 TP1000K</p> 	<p>PROWADNICA PODWÓJNA NPR-020 TP1000K</p> 	<p>PROWADNICA POJEDYNCZA DO MOSKITIERY NPR-010 - TP1000K</p> 
<p>PROWADNICA PODWÓJNA DO MOSKITIERY NPR-010 - TP1000K</p> 	<p>PROWADNICA PODZIAŁOWA DO MOSKITIERY NPR-030 - TP1000K</p> 	<p>PROWADNICA POJEDYNCZA ALUMINIOWA NPR-040 - TP1000K</p> 
<p>PROWADNICA PODWÓJNA ALUMINIOWA NPR-040 - TP1000K</p> 	<p>PROWADNICA POJEDYNCZA ALUMINIOWA DO MOSKITIERY NPR-050 - TP1000K</p> 	<p>PROWADNICA PODWÓJNA ALUMINIOWA DO MOSKITIERY NPR-050 - TP1000K</p> 
<p>PROWADNICA POJEDYNCZA RK-18 M DO PROFILU PA 52 - TP1000K</p> 	<p>PROWADNICA PODWÓJNA RK-18 M DO PROFILU PA 52 - TP1000K</p> 	<p>RSR-010 - ADAPTER PROWADNICZY 28MM Z PROWADNICĄ POJEDYNCZĄ DO REWIZJI ZEWNĘTRZNEJ DO PROFILU PA 52 - SN5000</p> 
<p>RSR-020 - ADAPTER PROWADNICZY 28MM Z PROWADNICĄ POJEDYNCZĄ DO REWIZJI ZEWNĘTRZNEJ Z MOSKITIERĄ DO PROFILU PA 52 - SN5000</p> 	<p>RSR-050 - ADAPTER PROWADNICZY 12MM Z PROWADNICĄ POJEDYNCZĄ DO REWIZJI ZEWNĘTRZNEJ Z MOSKITIERĄ DO PROFILU PA 52 - SN5000</p> 	<p>RSR-060 - ADAPTER PROWADNICZY 12MM Z PROWADNICĄ POJEDYNCZĄ DO REWIZJI ZEWNĘTRZNEJ DO PROFILU PA 52 - SN5000</p> 
<p>PROWADNICA POJEDYNCZA RSR-070 DO REWIZJI WEWNĘTRZNEJ Z MOSKITIERĄ DO PROFILU PA 52 - SN5000</p> 	<p>PROWADNICA POJEDYNCZA RSR-080 DO REWIZJI WEWNĘTRZNEJ DO PROFILU PA 52 - SN5000</p> 	<p>PROWADNICA PODWÓJNA RSR-090 DO REWIZJI WEWNĘTRZNEJ DO PROFILU PA 52 - SN5000</p> 

— - możliwość okleinowania

Szerokość profilu z aretkami równa jest odległości między prowadnicami mierzonej w kanałach prowadnic minus 1 cm.

WYMIAROWANIE ROLET NADSTAWNYCH

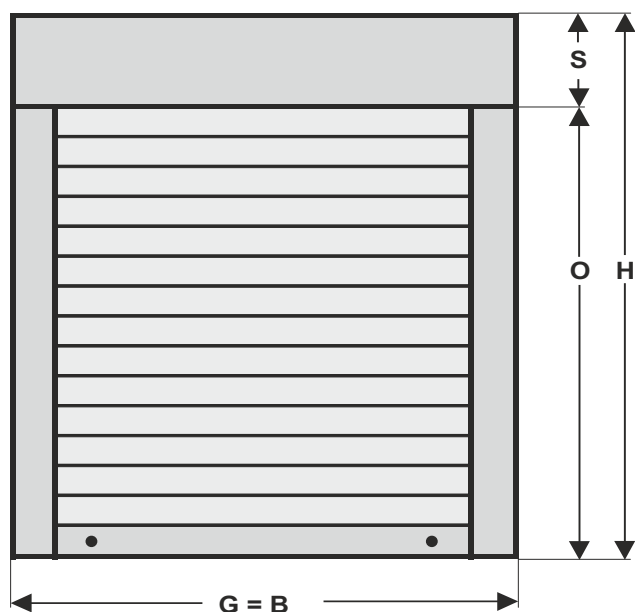

- do wysokości okna należy doliczyć odpowiedni rozmiar skrzynki (patrz tabele z nawojami),

$$H = O + S$$

- ponieważ prowadnice są montowane na ramie okiennej, szerokość okna jest szerokością całkowitą rolety,

UWAGA ! Szerokość całkowita rolety do okna renowacyjnego jest szerokością okna bez płetwy renowacyjnej.

$$G = B$$

ROZSTAW PROWADNIC NRR-010

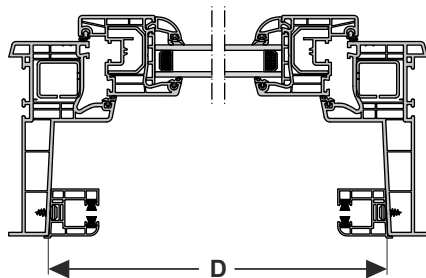

- w przypadku montażu w systemie okien monoblock rozstaw prowadnic (D) to odległość pomiędzy płetwami monoblock`a mierzona w odpowiednich miejscach w zależności od rodzaju prowadnicy,

ROZSTAW PROWADNIC NRR-020

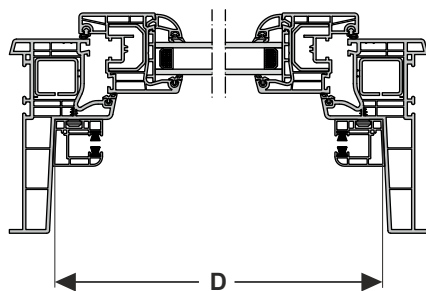

S - rozmiar (wysokość) skrzynki
O - wysokość okna
H - wysokość całkowita rolety
G - szerokość okna
B - szerokość całkowita rolety
D - rozstaw prowadnic

W przypadku zestawu balkonowego :

- szerokość drzwi balkonowych oraz szerokość okna są szerokością rolety,
- pomiędzy drzwiami balkonowymi a oknem występują prowadnice podwójne ale tylko w przypadku jednakowej wysokości okna i drzwi, (w innym przypadku prowadnice są pojedyncze),
- przy zastosowaniu prowadnic podwójnych wymiar należy podać od osi prowadnicy podwójnej
- do wysokości drzwi balkonowych należy doliczyć odpowiedni rozmiar skrzynki
- do wysokości okna należy doliczyć ten sam rozmiar skrzynki, który doliczyliśmy do wysokości drzwi balkonowych - wówczas rolety będą wykonane w jednej skrzynce (za zwiększenie skrzynki doliczamy 5 % ceny netto rolety).

PROFILE ADAPTACYJNE PVC UŁATWIAJĄCE POŁĄCZENIE ROLETY Z PROFILEM OKIENNYM SYSTEM CC1000[®], TL1000[®]

Z UWAGI NA CZĘSTE MODYFIKACJE I WPROWADZANIE NOWYCH TYPÓW PROFILI OKIENNYCH, PRZED ZŁOŻENIEM PIERWSZEGO ZAMÓWIENIA PROSIMY O PRZESŁANIE PROFILU OKIENNEGO (LUB JEGO PRÓBKĘ) W CELU DOBRANIA OPTIMALNEGO PROFILU ADAPTACYJNEGO.

Na druku zamówienia prosimy określić rodzaj systemu profili okiennych. Brak określenia profilu okiennego uznamy za zamówienie adaptera uniwersalnego.

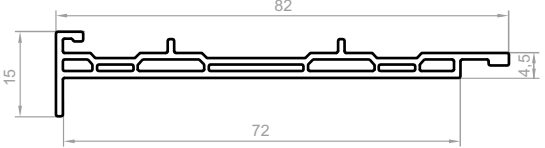
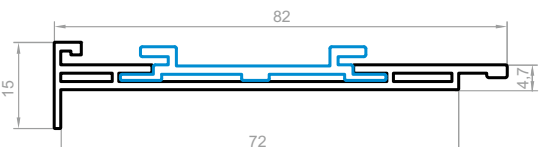
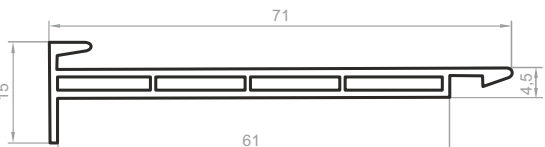
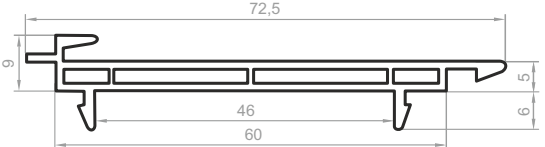
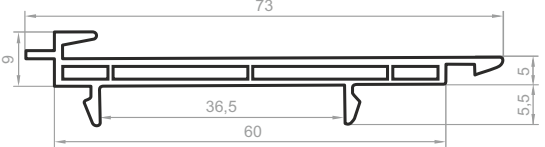
	<p>RN-1 70 B UNIWERSALNY</p> <p>Kömmerling (EuroFutur Classic 70mm, Elegance 70mm, MD Classic 70mm, MD Classic półzlicowany 70mm) KBE (System z uszczelką przylegową 58mm, 70mm) Rehau (Geneo 86mm) Oknoplast Kraków (70mm) Schüco (Corona CT 70 70mm) Salamander (Salamander 3D 76mm, SL 76mm, Vision 76mm) Deceuninck (Zendów 3k 70mm, projekt 3000 70mm) Deceuninck - Thyssen (Prestige 76mm, Prestige Passiv-Haus 76mm) Wymar (Wymar 60 60mm, Wymar 72 70mm) Decco (7010 70mm) Brüggmann (AD 73mm, MD 73mm)</p>
<p>PRZEZNACZONY DO SYSTEMU TL1000</p>  <p>PRZY ZAKUPIE JAKO ELEMENT OSOBNO: PROFILA ADAPTACYJNEGO Z WKŁADEM ALUMINIOWYM, NALEŻY ZAMÓWIĆ DWA ELEMENTY: PROFIL ADAPTACYJNY UNIWERSALNY RN-1 70 I WKŁAD ALUMINIOWY ADAPTERA NPL-020 PRZEZNACZONY DO SYSTEMU TL1000</p>	<p>RN-1 70 UNIWERSALNY Z WKŁADEM ALUMINIOWYM</p> <p>Kömmerling (EuroFutur Classic 70mm, Elegance 70mm, MD Classic 70mm, MD Classic półzlicowany 70mm) KBE (System z uszczelką przylegową 58mm, 70mm) Rehau (Geneo 86mm) Oknoplast Kraków (70mm) Schüco (Corona CT 70 70mm) Salamander (Salamander 3D 76mm, SL 76mm, Vision 76mm) Deceuninck (Zendów 3k 70mm, projekt 3000 70mm) Deceuninck - Thyssen (Prestige 76mm, Prestige Passiv-Haus 76mm) Wymar (Wymar 60 60mm, Wymar 72 70mm) Decco (7010 70mm) Brüggmann (AD 73mm, MD 73mm)</p>
	<p>RN - 1 UNIWERSALNY</p> <p>Kömmerling (EuroFutur Classic 70mm, Elegance 70mm, MD Classic 70mm, MD Classic półzlicowany 70mm) KBE (System z uszczelką przylegową 58mm, 70mm) Rehau (Geneo 86mm) Oknoplast Kraków (70mm) Schüco (Corona SI 82, 82+; 82 mm) Salamander (Salamander 3D 76mm, SL 76mm, Vision 76mm) Deceuninck (Zendów 3k 70mm, projekt 3000 70mm) Deceuninck - Thyssen (Prestige 76mm, Prestige Passiv-Haus 76mm) Wymar (Wymar 60 60mm, Wymar 72 70mm) Decco (7010 70mm) Aluplast (Ideal 7000 80mm)</p>
	<p>RN - 5</p> <p>Veka (Softline 58mm, 70mm) Kömmerling (58mm) Deceuninck (Zendów 5k 70mm, Zendów 70 70mm) Deceuninck-Thyssen (Optima 71 mm)</p>
	<p>RN - 10</p> <p>Aluplast (Ideal 2000 60mm, 4000 70mm, 5000 70mm) Drutex (Igló 5 70mm)</p>

PROFILE ADAPTACYJNE UŁATWIAJĄCE POŁĄCZENIE ROLETY Z PROFILEM OKIENNYM SYSTEM TP1000K[®]

	<p>NPS-011 UNIWERSALNY</p>	<p>PROFIL ADAPTACYJNY UNIWERSALNY KLIK (do 180 cm szerokości)</p>
	<p>NPS-010 UNIWERSALNY Z WKŁADEM ALUMINIOWYM</p>	<p>PROFIL ADAPTACYJNY UNIWERSALNY</p>
<p><small>PRZY ZAKUPIE JAKO ELEMENT OSOBNO: PROFILA ADAPTACYJNEGO Z WKŁADEM ALUMINIOWYM, NALEŻY ZAMÓWIĆ DWA ELEMENTY: PROFIL ADAPTACYJNY UNIWERSALNY NPS-010 I WKŁAD ALUMINIOWY ADAPTERA NPL-020</small></p>		

PROFILE ADAPTACYJNE UŁATWIAJĄCE POŁĄCZENIE ROLETY Z PROFILEM OKIENNYM SYSTEM MX1200[®]

	<p>NRS-010 UNIWERSALNY</p>	<p>PROFIL ADAPTACYJNY UNIWERSALNY</p>
	<p>NRS-110 UNIWERSALNY</p>	<p>PROFIL ADAPTACYJNY UNIWERSALNY DO SK200</p>



ROLETY ZEWNĘTRZNE

ST2000[®]
ST2000 z moskitierą



RL2000[®]
RL2000 z moskitierą



OS2000[®]
OS2000 z moskitierą



IT2000[®]
IT2000 z moskitierą



OBJAŚNIENIA DO ZAMÓWIENIA NA ROLETY ZEWNĘTRZNE - ST2000, ST2000 z moskitierą, RL2000, RL2000 z moskitierą, OS2000, OS2000 z moskitierą, OL2000, OL2000 z moskitierą, IT2000, IT2000 z moskitierą

Lp	1	2	3	4	5	6	7	8	9	10	11	12	13	14	15	16	17	18	19	20	21	22	23	24	25	26	27	28	29
Ilość	Rozmiar rolety [cm] (łącznie ze skrzyńką i prowadnicami)	szerokość	wysokość	typ rolety Rys. 1	rozmiar skrzyńki [mm]	Wysięcie (taśmy, linki, kabla) nie dotyczy IT2000 Rys. 2	rodzaj prowadnic (Proste, Kątowe, Podwójne)	wiercenie prowadnic Rys. 3	kolor skrzyńki / klapy rewizyjnej, listwy tylnkowej	Rodzaj listwy tylnkowej - dotyczy IT2000, LT ZERO, LT ZERO 19 lub LT200	kolor boków skrzyńki, łącznie z listwą w kolorze 22, 30, 48, 54	kolor nakładki na prowadnicę	rodzaj profilu pancierza	kolor profilu pancierza wg wzornika	kolor listwy dolnej	kolor moskitiera rolowana	kolor moskitiera pilsowana	kolor listwy dolnej	NAPEŁ					OBSLUGA (patrz od wewnątrz)	Uwagi: np. kolor związka, taśmy, elementy dodatkowe: rygle, przelączniki, piloty				
																			ręczny	związacz linka	związacz korbkowy	związacz linka + zamek + uchwyty	silnik			korba z przegubem Kardana	wyżsicie NHK	L	P

Standardowe wyposażenie patrz str. 4.5 - 4.14

- szerokość gotowej rolety (całkowita, łącznie z prowadnicami) podana w centymetrach (w przypadku montażu na elewacji - typ rolety A do szerokości wnęki należy doliczyć prowadnicę 2x5,5=11 cm lub 2x6,6=13,2 cm w przypadku profilu 52), Przy zastosowaniu prowadnic podwójnych wymiar należy podać od osi prowadnicy podwójnej,
- wysokość gotowej rolety (całkowita, łącznie ze skrzyńką) podana w centymetrach (w przypadku montażu na elewacji - typ A do wysokości wnęki należy doliczyć odpowiedni rozmiar skrzyńki), patrz sposób wymiarowania rolety - str. 4.4,
- podać szerokość oraz rozmieszczenie podziału moskitier - dotyczy rolet z pancierzem w całości oraz z moskitierą dzieloną, Wymiar należy określić licząc od krawędzi zewnętrznej do osi prowadnicy podziałowej oraz/lub między osiami prowadnic podziałowych.
- określić typ rolety - wg rysunku 1: A - przyjmowany jako standard w przypadku gdy nie zostanie określony typ rolety - montaż na elewacji, B lub C - montaż we wnęce wg rysunku na formularzu zamówień. W przypadku rolet IT2000 typ montażu standardowo jest przyjmowany jako B.
- wysokość skrzyńki w milimetrach, dobranej według tabel nawojowych patrz str. 4.5 - 4.14. Za zwiększenie skrzyńki doliczamy 5% ceny netto rolety, jeżeli rozmiar skrzyńki nie będzie określony.
- standardowo zostanie przyjęty z tabeli nawojów w poszczególnych skrzyńkach,
- wpisać - A, B, C lub D wg rysunku 2 (wyjście D nie występuje w skrzynce 137 oraz w roletach RL2000, OS2000, OL2000 i IT2000). Jeżeli wyjście taśmy nie będzie określone standardowo zostanie przyjęte jako B w przypadku typu rolet A i B oraz C w przypadku typu rolety C. W roletach IT2000 standardowo przyjmowane jest wyjście B,
- wpisać P (proste), K (kątowe), PD (podwójne), P/PD (proste+podwójne) lub K/PD (kątowe+podwójne) - wg rysunku, patrz str. 4.16,
- wpisać 1 i 3. Kolor skrzyńki, prowadnic oraz nakładek - wpisać odpowiedni kolor dla danego systemu (kolory dostępne w tabelach na str. 4.5 - 4.14); - w standardzie prowadnice są okleinowane jednostronnie od strony zewnętrznej. Istnieje możliwość okleinowania dwustronnego na życzenie klienta za dopłatą, - prowadnice w kolorach drewnopodobnych występują tylko w okleinie (nie są lakierowane),
- UWAGA - w roletach ST2000 skrzyńka może również występować jako lakierowana w kolorze 22 - mahoni, 30 - orzech i 48 - złoty dąb (dotyczy skrzyńki 137, 165, 205), - inne kolory lakierowania zbliżone do koloru pancierza należy określić, symbolem koloru profilu oprócz kolorów 22, 30, 48, 54, lub kolory nietypowe wg tabeli RAL
- wybrać rodzaj listwy tylnkowej (dotyczy rolet IT2000) - (LT ZERO, LT12, LT19 lub LT20) - W przypadku nie określenia rodzaju listwy tylnkowej standardowo będzie montowana listwa tylnkowa LT12.
- kolor boków: boki mogą występować w kolorze 22 - mahoni, 30 - orzech lub 48 - złoty dąb. 54 - winchester (lakierowane) - dotyczy systemu ST2000.
- wpisać wybrany profil PA - 39 (profil aluminiowy), PA - 45 (profil aluminiowy), PA - 52 (profil aluminiowy).
- oznaczenie koloru profilu PA - 39, PA - 45, PA - 52, PVC - 37 według wzornika ostatnia strona - okładka (jeżeli profil ma być bez perforacji - w miejsce X w symbolu wpisać 1, np.: 02 - biały perforowany, 102 - biały bez perforacji).

Uwaga! profil bez perforacji jest stosowany standardowo w przypadku rolety ze sprężynowym mechanizmem podnoszenia.

- Kolory listwy dolnej:
 - 02-biała, 07 - jasny szary, 08 - ciemny brąz, 09 - brąz, 03 - szary, 05 - beż, 01 - srebrny, 16 - kość słoniowa, 20 - czarny, 23 - antracyt,
 - inne kolory lakierowania zbliżone do koloru pancierza należy określić symbolem koloru profilu (oprócz kolorów 22, 30, 48, 54 drewnopodobnych) a kolory nietypowe wg tabeli RAL,
 - listwa dolna występuje również w okleinie (patrz lista kolorów oklein - okładka)
- wyбір moskitier rolowanej - proszę zaznaczyć X w wybranej pozycji,
- wyбір moskitier pilsowanej - proszę zaznaczyć X w wybranej pozycji
- kolor siatki dla moskitier rolowanej: 03 - szara lub 20 - czarna, dla moskitier pilsowanej 20 - czarna
- kolor listwy dolnej moskitier: 01 - srebrny, 02 - biała, 03 - szary, 05 - beż, 07 - jasny szary, 08 - ciemny brąz, 09 - brąz, 16 - kość słoniowa, 20 - czarny, 23 - antracyt oraz dodatkowe: ciemny beż 04, zielony 13, biel kremowa 15, bordowy 19, stalowa oliwka 26.
- Wyбір napędu (proszę zaznaczyć X w kolumnie wybranego napędu):
 - związacz taśmy (bez dopłaty) - dostępny w kolorze białym (brązowym na życzenie). Jeżeli kolor związka nie będzie określony - standardowo zostanie przyjęty jako biały z taśmą w kolorze szarym,
 - kasetka z przekładnią (na taśmę lub linkę) dostępna w kolorze białym (brązowym na życzenie) i korbką. Jeżeli kolor kasety nie będzie określony - standardowo zostanie przyjęty jako biały z taśmą w kolorze szarym. Aby określić rodzaj związka proszę zaznaczyć również jedno z sąsiadujących pól: 17 ("taśma") czyli kasetka z przekładnią na linkę,
 - związacz linki - dostępny w kolorze białym (brązowym na życzenie). Jeżeli kolor związka nie będzie określony - standardowo zostanie przyjęty jako biały,
 - sprężynowy mechanizm podnoszenia i zamek baszkwiowy w listwie dolnej,
 - napęd elektryczny (jeżeli silnik nie będzie określony - standardowo zostanie przyjęty jako silnik PORTOS kablowy)
 - korbkowy mechanizm podnoszenia z przegubem Kardana 90°
- określić miejsce wyjścia awaryjnego ręcznego podnoszenia - NHK
- strona umiejscowienia związka (kasety, korbki, przelącznika) patrz od wewnątrz pomieszczenia,
- uwagi dotyczące poszczególnych pozycji, ich dodatkowe wyposażenie np.: kolor związka i taśmy (linki), rygle automatyczne, przelączniki itd. Rysunki zestawów i szkice (wszystkie patrz od wewnątrz), uwagi można umieszczać pod tabelą.

PRZYKŁAD UZUPEŁNIENIA DRUKU ZAMÓWIEŃ

① Przykładowy szkic zestawu dwóch rolet w jednej skrzynce wraz z uzupełnionym drukiem zamówień.

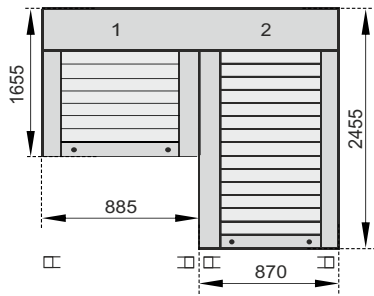

Zestaw: dwie rolety (widok od wewnątrz). Przy zamawianiu zestawów rolet przyjmowana jest zasada, że na druku wpisujemy rolety w kolejności od lewej strony do prawej patrząc od wewnątrz pomieszczenia. Pierwsza roleta na wysokość 165,5cm, druga natomiast na 245,5cm.

Zestaw na prowadnicach pojedynczych

Rozmieszczenie napędów w powyższym zestawie jest rozpisane dla rolety 1 po lewej, dla rolety 2 po prawej stronie (po skrajnych stronach skrzynki).

ZAMÓWIENIE NA ROLETY ZEWNĘTRZNE

Zamówienie dotyczy rolet ST2000. W przypadku zamówienia rolet ST2000 z moskitierą, RL2000 z moskitierą, OS2000, OS2000 z moskitierą, IT, IT2000 z moskitierą należy zaznaczyć odpowiednie pole na druku zamówienia znakami X.

nr: _____ z dnia: _____ termin dostawy: _____
/pieczęć zamawiającego/ _____ adres dostawy (jeżeli inny niż zamawiającego): _____

UWAGA! Ogólne warunki sprzedaży i dostaw (str. 1) stanowią integralną część niniejszego zamówienia

LP	ilość	Rozmiar rolety [cm] (łącznie ze skrzynką i prowadnicą)		typ rolety Rys. 2	rozmiar skrzynki [mm]	Wysokość (linki, kabli) nie dotyczy IT2000 Rys. 2	rodzaj prowadnic (Proste, Kątowe, Podwójne) Rys. 3	kolor skrzynki / linki / kabli / rolki / rolki w rolce	Rodzaj tkaniny / moskitiera / Rys. 1	kolor białki / skrzynki (dotyczy skrzynki w kolorze 22, 30, 48)	rodzaj prowadnic / profilu / panczerza	kolor listwy dolnej	kolor listwy górnej	kolor listwy środkowej	kolor listwy zewnętrznej	MOSKITIERA				NAPĘD						OBSŁUGA (patrz od wewnątrz)		Uwagi: np. kolor związca, taśmy, elementy dodatkowe: rygle, przełączniki											
		taśma	związacz korbowy													linka	zamek + uchwyty	silnik	zamek	zamek	zamek	zamek	zamek	zamek	zamek	zamek	zamek		zamek	L	P								
1	1	88,50	165,50	A	165	B	P	B	02	LT20	02	PA39	02	02	03	02																				X		X	ZESTAW
2	1	87,00	245,50	A	165	B	P	B	02	LT20	02	PA39	02	02																						X	X	ZESTAW	

Uwagi, szkice (widok od wewnątrz) - przykłady zestawów roletowych wraz z szkicami - str. 4.3

Poz.1+2 - zestaw balkonowy, wspólna skrzynka

Przed przystąpieniem do wypełniania druku prosimy zapoznać się z objaśnieniami.
UWAGA: Samodzielne zmiany treści druku zamówienia mogą doprowadzić do błędnej realizacji zamówienia. Reklamacje tego typu nie będą uwzględniane.
 Rolety o wymiarach poniżej/powyżej zamieszczonych w cenniku produkowane są wyłącznie na odpowiedzialność firmy zamawiającej i nie będą objęte gwarancją.

② Przykładowy szkic zestawu dwóch rolet w jednej skrzynce wraz z uzupełnionym drukiem zamówień.

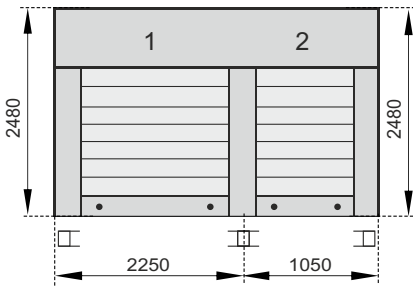

Zestaw: dwie rolety (widok od wewnątrz). Przy zamawianiu zestawów rolet przyjmowana jest zasada, że na druku wpisujemy rolety w kolejności od lewej strony do prawej patrząc od wewnątrz pomieszczenia. Obie rolety na wysokość 248cm.

Zestaw z podwójną prowadnicą środkową.

Rozmieszczenie napędów w powyższym zestawie jest rozpisane dla rolety 1 po lewej, dla rolety 2 po prawej stronie (po skrajnych stronach skrzynki).

ZAMÓWIENIE NA ROLETY ZEWNĘTRZNE

Zamówienie dotyczy rolet ST2000. W przypadku zamówienia rolet ST2000 z moskitierą, RL2000 z moskitierą, OS2000, OS2000 z moskitierą, IT, IT2000 z moskitierą należy zaznaczyć odpowiednie pole na druku zamówienia znakami X.

nr: _____ z dnia: _____ termin dostawy: _____
/pieczęć zamawiającego/ _____ adres dostawy (jeżeli inny niż zamawiającego): _____

UWAGA! Ogólne warunki sprzedaży i dostaw (str. 1) stanowią integralną część niniejszego zamówienia

LP	ilość	Rozmiar rolety [cm] (łącznie ze skrzynką i prowadnicą)		typ rolety Rys. 2	rozmiar skrzynki [mm]	Wysokość (linki, kabli) nie dotyczy IT2000 Rys. 2	rodzaj prowadnic (Proste, Kątowe, Podwójne) Rys. 3	kolor skrzynki / linki / kabli / rolki / rolki w rolce	Rodzaj tkaniny / moskitiera / Rys. 1	kolor białki / skrzynki (dotyczy skrzynki w kolorze 22, 30, 48)	rodzaj prowadnic / profilu / panczerza	kolor listwy dolnej	kolor listwy górnej	kolor listwy środkowej	kolor listwy zewnętrznej	MOSKITIERA				NAPĘD						OBSŁUGA (patrz od wewnątrz)		Uwagi: np. kolor związca, taśmy, elementy dodatkowe: rygle, przełączniki											
		taśma	związacz korbowy													linka	zamek + uchwyty	silnik	zamek	zamek	zamek	zamek	zamek	zamek	zamek	zamek	zamek		L	P									
1	1	225	248	A	180	B	P/PD	B	02		02	PA39	02	02																						X	X	ZESTAW	
2	1	105	248	A	180	B	PD/P	B	02		02	PA39	02	02																							X	X	ZESTAW

Uwagi, szkice (widok od wewnątrz) - przykłady zestawów roletowych wraz z szkicami - str. 4.3

Poz.1+2 - zestaw, wspólna skrzynka

Przed przystąpieniem do wypełniania druku prosimy zapoznać się z objaśnieniami.
UWAGA: Samodzielne zmiany treści druku zamówienia mogą doprowadzić do błędnej realizacji zamówienia. Reklamacje tego typu nie będą uwzględniane.
 Rolety o wymiarach poniżej/powyżej zamieszczonych w cenniku produkowane są wyłącznie na odpowiedzialność firmy zamawiającej i nie będą objęte gwarancją.

PROPONOWANY SPOSÓB WYMIAROWANIA ROLET ZEWNĘTRZNYCH:

ST2000[®], ST2000[®] z moskitierą, RL2000[®], RL2000[®] z moskitierą,
OS2000[®], OS2000[®] z moskitierą

TYP ROLETY "A"

skrzynka montowana na elewacji, prowadnice proste

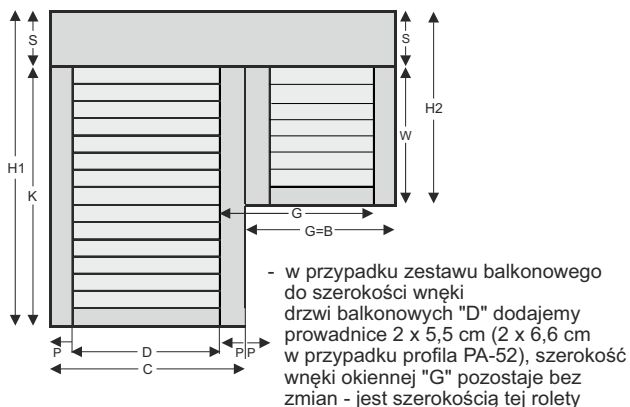
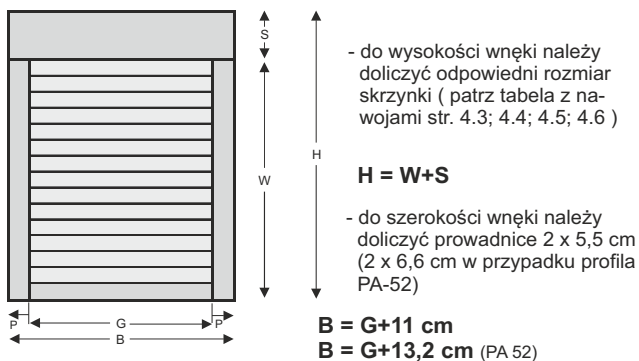

gdzie:

S - rozmiar (wysokość) skrzynki, **W** - wysokość wnęki okiennej, **G** - szerokość wnęki okiennej, **P** - prowadnice proste, **B** - szerokość całkowita rolety, **H** - wysokość całkowita rolety, **D** - szerokość wnęki drzwi balkonowych, **K** - wysokość wnęki drzwi balkonowych, **C** - szerokość rolety na drzwi, **H1** - wysokość rolety na okno. Przy zastosowaniu prowadnic podwójnych wymiar należy podać od osi prowadnicy podwójnej.

W przypadku montażu we wnęce należy upewnić się, że szerokość i wysokość wnęki we wszystkich punktach jest jednakowa. Jeżeli jest różna, należy przyjąć wymiar najmniejszy lub dokonać odpowiedniej korekty otworu.

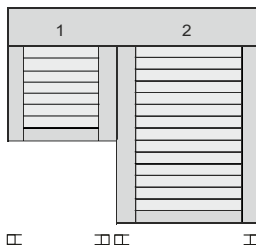

Rozmieszczenie napędów w powyższym zestawie jest możliwe w obu roletach po stronie lewej lub prawej.

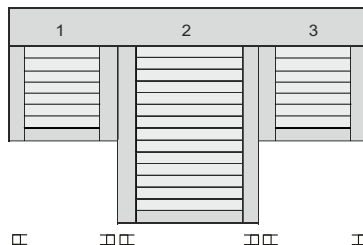

Rozmieszczenie napędów w powyższym zestawie jest możliwe w każdej roletce (1,2,3) po stronie lewej lub prawej.

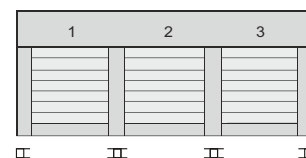

Rozmieszczenie napędów w powyższym zestawie jest możliwe:
- w roletce nr 1 po stronie lewej lub prawej,
- w roletce nr 2 po stronie lewej lub prawej,
- w roletce nr 3 po stronie lewej lub prawej.
(wykluczając jednocześnie zastosowanie napędu na lewej, prawej stronie tego samego podziału)

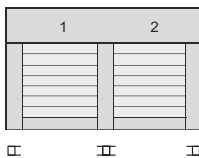

Rozmieszczenie napędów w powyższym zestawie jest możliwe:
- w roletce nr 1 po stronie lewej lub prawej,
- w roletce nr 2 po stronie prawej lub lewej (wykluczając możliwość jednoczesnego zastosowania napędów na środku podziału)
Możliwe jest również zastosowanie wspólnego napędu dla obu rolet po stronie prawej lub lewej.

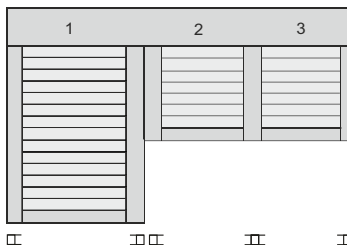

Rozmieszczenie napędów w powyższym zestawie jest możliwe:
- w roletce nr 1 po stronie prawej lub lewej,
- w roletce nr 2 po stronie lewej lub prawej,
- w roletce nr 3 po stronie prawej lub lewej.
Możliwe jest również zastosowanie wspólnego napędu dla rolet nr 2 i nr 3 po stronie prawej lub lewej.

□ □ - prowadnica pojedyncza □ □ - prowadnica podwójna

TYP ROLETY "B" I "C"

skrzynka montowana we wnęce okiennej, prowadnice kątowe lub proste

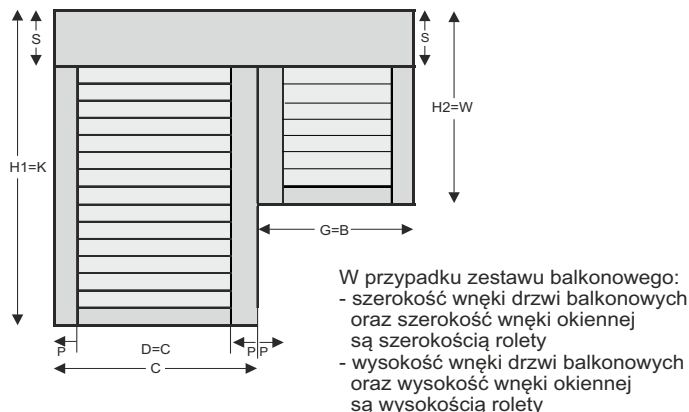
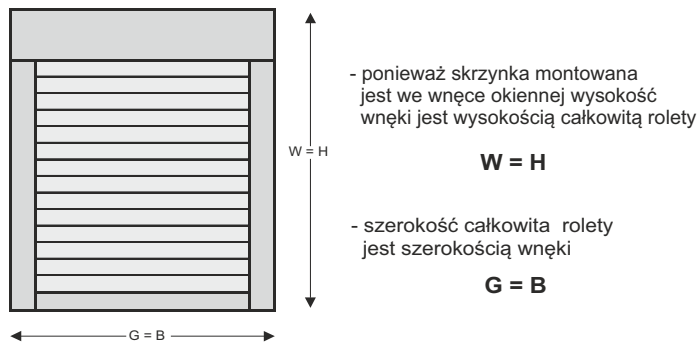

Wszystkie rysunki należy wykonywać w widoku od wewnątrz. Przy zamawianiu zestawów rolet przyjmowana jest zasada, że na zamówieniu wpisujemy rolety w kolejności od lewej strony do prawej patrząc od wewnątrz pomieszczenia. Maksymalna szerokość zestawu we wspólnej skrzynce – 590 cm (przy zachowaniu dozwolonych powierzchni dla danych profili panczerza) - dostawa przez firmę PORTOS (indywidualna wycena) lub odbiór własny.

- Nie ma możliwości wykonania rolety dzielonej na wspólnym napędzie z silnikiem przeciążeniowym, istnieje jednakże możliwość zastosowania dowolnego silnika niewyposażonego w funkcję przeciążenia.
- W przypadku doboru silnika przy podziale podwójnym dodajemy zapas 20% na dodatkowe tarcie w dodatkowych dwóch kanałach prowadnic.
- W roletach podziałowych (zestawach) może występować zjawisko nierównomiernego podnoszenia lub opuszczania się panczerzy, wynika to z konstrukcji elementów podziałowych rolety oraz indywidualnego nawoju każdej z rolet.

ROLETY ZEWNĘTRZNE - ST2000®

NAWOJE W POSZCZEGÓLNYCH WIELKOŚCIACH SKRZYNEK ALUMINIOWYCH

Pancerz PA-39, PA-45, PA-52 (aretowany)

Wielkość skrzynki (mm)	szer. 0,35 - 2 m, max. pow. 6,5 m ²			szer. 0,35 - 2,5 m, max. pow. 6,5 m ²			szer. 0,35 - 3 m, max. pow. 6,5 m ²			szer. 0,35 - 3,7 m, max. pow. 8 m ²	
	Max. wysokość rolety wraz ze skrzynką			Max. wysokość rolety wraz ze skrzynką			Max. wysokość rolety wraz ze skrzynką			Max. wysokość rolety wraz ze skrzynką	
	z zastosow. rygla automat. (cm)	z zastosow. wieszaka blokady (cm)		z zastosow. rygla automat. (cm)	z zastosow. wieszaka blokady (cm)		z zastosow. rygla automat. (cm)	z zastosow. wieszaka blokady (cm)		z zastosow. wieszaka blokady (cm)	
ALUMINIUM	PA-39 ø 40+PZ50	PA-39 ø 40-rygiel	PA-39 ø 40-WB	PA-39 ø 60+PZ70	PA-39 ø 60-rygiel	PA-39 ø 60-WB	PA-45 ø 60+PZ70	PA-45 ø 60-rygiel	PA-45 ø 60-WB	PA-52 ø 60+PZ70	PA-52 ø 60-WB
SK-137	152	152	142	126	126	X	X	X	X	X	
SK-150	197	197	186	182	182	151	126	121	X	X	
SK-165	250	250	242	236	236	199	163	168	138	120	
SK-180	306	306	310	294	294	282	214	214	196	190	
SK-205	394	394	402	398	398	359	294	294	270	260	

Uwaga! Przy szerokości rolety powyżej 2 m należy użyć ø 60.

PZ - pierścień zwiększający z ø 40 na ø 50 lub z ø 60 na ø 70.

W przypadku zastosowania linki jako napęd w wyjściu D, wielkość skrzynki musi zostać zwiększona o jeden rozmiar.

W standardzie

Skrzynka, boki	Srebrny (01), biały (02), szary (03), beż (05), jasny szary(07), ciemny brąz (08), jasny brąz (09), kość słoniowa (16), czarny(20), antracyt (23)
Prowadnica	Srebrny (01), biały (02), szary (03), beż (05), jasny szary(07), ciemny brąz (08), jasny brąz (09), kość słoniowa (16), czarny(20), antracyt (23)
Pancerz	Wszystkie dostępne kolory PA 39 (za wyjątkiem koloru stalowy antracyt DB703(24), woodec turner oak (42)), PA 45 (za wyjątkiem koloru woodec turner oak (42)), PA 52 – bez dopłat
Listwa dolna	Srebrny (01), biały (02), szary (03), beż (05), jasny szary(07), ciemny brąz (08), jasny brąz (09), kość słoniowa (16), czarny(20), antracyt (23) Okleinowanie listwy dolnej - lista kolorów oklein oraz terminów realizacji - okładka (za wyjątkiem koloru 42 woodec turner oak)
Zwijacz na taśmę/linkę	W kolorze białym, brązowym lub antracyt na życzenie klienta 5 mb (do wysokości 240 cm, do 12 kg)
Nawiercanie Prowadnic	Bezpłatnie - na życzenie klienta

Za dopłatą

Skrzynka, boki	Powiększanie skrzynki	5%
	Lakierowana: ciemny beż(04), zielony(13), biel kremowa(15), bordowy(19), stalowa oliwka(26), szary bazaltowy(27)	15%
	Lakierowana: wg wzornika RAL	30%
Prowadnica	Lakierowana: ciemny beż(04), zielony(13), biel kremowa(15), bordowy(19), stalowa oliwka(26), szary bazaltowy(27)	10%
	Lakierowana: wg wzornika RAL	20%
	Okleinowanie jednostronne prowadnic - lista kolorów oklein oraz terminów realizacji - okładka	10%
	Wydłużenie prowadnic	36,50zł/mb
Pancerz	PA 39 stalowy antracyt DB703 (24), woodec turner oak (42), PA 45 woodec turner oak (42)	5%
Listwa dolna	Lakierowana: ciemny beż(04), zielony(13), biel kremowa(15), bordowy(19), stalowa oliwka(26), szary bazaltowy(27)	5%
	Lakierowana: wg wzornika RAL	10%
	Okleinowanie listwy dolnej (tylko kolor 42 woodec turner oak) *	5%
Rolety dekor - kolory: 22-mahoń, 30-orzech, 48-złoty dąb, 54-winchester (dostępne wielkości skrzynek: 137mm, 165mm, 205mm)	Skrzynka lakierowana: 22 - mahoń (bok RAL 8017), 30 - orzech (bok RAL 8028), 48 - złoty dąb (bok RAL 8003), 54 - winchester (bok RAL 1011) + prowadnice okleinowane	10%
	Skrzynka lakierowana: 22 - mahoń (bok 22 - mahoń), 30 - orzech (bok 30 - orzech), 48 - złoty dąb (bok 48 - złoty dąb), 54 - winchester (bok 54 - winchester) + prowadnice okleinowane	17%
Zwijacz taśmy 11m	Dotyczy rolet powyżej 240 cm (na życzenie klienta - biały lub brązowy)	28,70 zł/szt.
Zwijacz linki 11m	Dotyczy rolet powyżej 240 cm (na życzenie klienta - biały lub brązowy)	46,90zł/szt.
WN-D	Dopłata za wspólny napęd w roletach zewnętrznych	180,70zł/szt.

* - Czas oczekiwania do 15 dni roboczych.

Wyposażenie dodatkowe - str. 6.17. Napędy: - str. 6.1.

Kolory 04, 07, 13, 15, 19, 20, 26, 27 oraz wg wzornika RAL - termin realizacji do 15 dni roboczych.

W przypadku kolorów RAL mało chodliwych - wycena indywidualna.

ROLETY ZEWNĘTRZNE - ST2000® Z MOSKITIERĄ NAWOJE W POSZCZEGÓLNYCH WIELKOŚCIACH SKRZYNEK ALUMINIOWYCH

Pancerz PA-39, PA-45 (aretowany)

szer. 0,55 - 1,80 m, max. pow. 4,5 m²

Wielkość skrzynki (mm)	Max. wysokość rolety wraz ze skrzynką			Max. wysokość rolety wraz ze skrzynką			Max. wysokość rolety wraz ze skrzynką		
		z zastosow. rygla automat. (cm)	z zastosow. wieszaka blokady (cm)		z zastosow. rygla automat. (cm)	z zastosow. wieszaka blokady (cm)		z zastosow. rygla automat. (cm)	z zastosow. wieszaka blokady (cm)
ALUMINIUM	PA-39 ø 40+PZ50	PA-39 ø 40-rygiel	PA-39 ø 40-WB	PA-39 ø 60+PZ70	PA-39 ø 60-rygiel	PA-39 ø 60-WB	PA-45 ø 60+PZ70	PA-45 ø 60-rygiel	PA-45 ø 60-WB
SK-137	X	X	X	X	X	X	X	X	X
SK-150	108	108	108	X	X	X	X	X	X
SK-165	176	179	144	156	156	121	X	X	X
SK-180	224	228	216	200	200	200	X	X	X
SK-205	250	250	250	250	250	250	250	250	250

Uwaga! Przy szerokości rolety powyżej 2 m (dotyczy podziałów w jednej skrzynce) należy użyć ø 60.

Minimalna szerokość rolety z moskitierą przy zastosowaniu hamulca wynosi 67 cm.

PZ - pierścień zwiększający z ø 40 na ø 50 lub z ø 60 na ø 70.

W przypadku zastosowania linki jako napęd w wyjściu D, wielkość skrzynki musi zostać zwiększona o jeden rozmiar.

W standardzie

Skrzynka, boki	Srebrny (01), biały (02), szary (03), beż (05), jasny szary(07), ciemny brąz (08), jasny brąz (09), kość słoniowa (16), czarny(20), antracyt (23)
Prowadnica	Srebrny (01), biały (02), szary (03), beż (05), jasny szary(07), ciemny brąz (08), jasny brąz (09), kość słoniowa (16), czarny(20), antracyt (23)
Pancerz	Wszystkie dostępne kolory PA 39 (za wyjątkiem koloru stalowy antracyt DB703(24), woodec turner oak (42)), PA 45 (za wyjątkiem koloru woodec turner oak (42)) – bez dopłat
Listwa dolna	Srebrny (01), biały (02), szary (03), beż (05), jasny szary(07), ciemny brąz (08), jasny brąz (09), kość słoniowa (16), czarny(20), antracyt (23) Okleinowanie listwy dolnej - lista kolorów oklein oraz terminów realizacji - okładka (za wyjątkiem koloru 42 woodec turner oak)
Zwijacz na taśmę/linkę	W kolorze białym, brązowym lub antracyt na życzenie klienta 5 mb (do wysokości 240 cm, do 12 kg)
Nawiercanie Prowadnic	Bezpłatnie - na życzenie klienta

Za dopłatą

Skrzynka, boki	Powiększanie skrzynki	5%
	Lakierowana: ciemny beż(04), zielony(13), biel kremowa(15), bordowy(19), stalowa oliwka(26), szary bazaltowy(27)	15%
	Lakierowana: wg wzornika RAL	30%
Prowadnica	Lakierowana: ciemny beż(04), zielony(13), biel kremowa(15), bordowy(19), stalowa oliwka(26), szary bazaltowy(27)	10%
	Lakierowana: wg wzornika RAL	20%
	Okleinowanie jednostronne prowadnic - lista kolorów oklein oraz terminów realizacji - okładka	10%
	Wydłużenie prowadnic	36,50zł/mb
Pancerz	PA 39 stalowy antracyt DB703 (24), woodec turner oak (42), PA 45 woodec turner oak (42)	5%
Listwa dolna	Lakierowana: ciemny beż(04), zielony(13), biel kremowa(15), bordowy(19), stalowa oliwka(26), szary bazaltowy(27)	5%
	Lakierowana: wg wzornika RAL	10%
	Okleinowanie listwy dolnej (tylko kolor 42 woodec turner oak) *	5%
Rolety dekor - kolory: 22-mahoń, 30-orzech, 48-złoty dąb, 54-winchester (dostępne wielkości skrzynek: 137mm, 165mm, 205mm)	Skrzynka lakierowana: 22 - mahoń (bok RAL 8017), 30 - orzech (bok RAL 8028), 48 - złoty dąb (bok RAL 8003), 54 - winchester (bok RAL 1011) + prowadnice okleinowane	10%
	Skrzynka lakierowana: 22 - mahoń (bok 22 - mahoń), 30 - orzech (bok 30 - orzech), 48 - złoty dąb (bok 48 - złoty dąb), 54 - winchester (bok 54 - winchester) + prowadnice okleinowane	17%
Zwijacz taśmy 11m	Dotyczy rolet powyżej 240 cm (na życzenie klienta - biały lub brązowy)	28,70 zł/szt.
Zwijacz linki 11m	Dotyczy rolet powyżej 240 cm (na życzenie klienta - biały lub brązowy)	46,90zł/szt.
Moskitiera rolowana	Siatka w kolorach: szara(03),czarna(20) Listwa dolna w kolorach: srebrny(01),biały(02),szary(03),beż(05), jasny szary(07),ciemny brąz(08),brąz(09),kość słoniowa(16), czarny(20), antracyt(23)	365,00 zł/szt.
Moskitiera plisowana	Siatka w kolorach: czarna(20) Profil w kolorach: srebrny(01),biały(02),szary(03),beż(05), jasny szary(07),ciemny brąz(08),brąz(09),kość słoniowa(16), czarny(20), antracyt(23)	strona: 6.19
Listwa dolna moskitiery rolowanej /profile moskitiery plisowanej (dopłata do sztuki moskitiery)	Lakierowana: ciemny beż(04), zielony(13), biel kremowa(15), bordowy(19), stalowa oliwka(26), szary bazaltowy(27)	5%
	Lakierowana: wg wzornika RAL	10%
ZSKM	Zaślepka ALU kanału moskitiery	6,30 zł/mb
WN-D	Dopłata za wspólny napęd w roletach zewnętrznych	180,70zł/szt.

* - Czas oczekiwania do 15 dni roboczych.

Wyposażenie dodatkowe - str. 6.17. Napędy: - str. 6.1.

Kolory 04, 07, 13, 15, 19, 20, 26, 27 oraz wg wzornika RAL - termin realizacji do 15 dni roboczych.

W przypadku kolorów RAL mało chodliwych - wycena indywidualna.

ROLETY ZEWNĘTRZNE - RL2000®

NAWOJE W POSZCZEGÓLNYCH WIELKOŚCIACH SKRZYNEK ALUMINIOWYCH

Pancerz PA-39, PA-45 (aretowany)

Wielkość skrzynki (mm)	szer. 0,35 - 2 m, max. pow. 6,5 m ²			szer. 0,35 - 2,5 m, max. pow. 6,5 m ²			szer. 0,35 - 3 m, max. pow. 6,5 m ²		
	Max. wysokość rolety wraz ze skrzynką (cm)			Max. wysokość rolety wraz ze skrzynką (cm)			Max. wysokość rolety wraz ze skrzynką (cm)		
	z zastosow. rygla automat. (cm)	z zastosow. wieszaka blokady (cm)		z zastosow. rygla automat. (cm)	z zastosow. wieszaka blokady (cm)		z zastosow. rygla automat. (cm)	z zastosow. wieszaka blokady (cm)	
ALUMINIUM	PA-39 Ø 40+PZ50	PA-39 Ø 40-rygiel	PA-39 Ø 40-WB	PA-39 Ø 60+PZ70	PA-39 Ø 60-rygiel	PA-39 Ø 60-WB	PA-45 Ø 60+PZ70	PA-45 Ø 60-rygiel	PA-45 Ø 60-WB
SK-150	197	197	194	182	182	151	126	121	
SK-180	286	286	298	294	302	267	214	214	
SK-205	394	394	402	398	410	359	294	294	

Uwaga! Przy szerokości rolety powyżej 2 m należy użyć Ø 60
PZ - pierścień zwiększający z Ø 40 na Ø 50 lub z Ø 60 na Ø 70.

W standardzie

Skrzynka, boki	Srebrny (01), biały (02), szary (03), beż (05), jasny szary(07), ciemny brąz (08), jasny brąz (09), kość słoniowa (16), czarny(20), antracyt (23)
Prowadnica	Srebrny (01), biały (02), szary (03), beż (05), jasny szary(07), ciemny brąz (08), jasny brąz (09), kość słoniowa (16), czarny(20), antracyt (23)
Listwa dolna	Srebrny (01), biały (02), szary (03), beż (05), jasny szary(07), ciemny brąz (08), jasny brąz (09), kość słoniowa (16), czarny(20), antracyt (23) Okleinowanie listwy dolnej - lista kolorów oklein oraz terminów realizacji - okładka (za wyjątkiem koloru 42 woodec turner oak)
Pancerz	Wszystkie dostępne kolory PA 39 (za wyjątkiem koloru stalowy antracyt DB703(24), woodec turner oak (42)), PA 45 (za wyjątkiem koloru woodec turner oak (42)) – bez dopłat
Zwijacz na taśmę/linkę	W kolorze białym, brązowym lub antracyt na życzenie klienta 5 mb (do wysokości 240 cm, do 12 kg)
Nawiercanie Prowadnic	Bezpłatnie - na życzenie klienta

Za dopłatą

Skrzynka, boki	Powiększanie skrzynki	5%
	Lakierowana: ciemny beż(04), zielony(13), biel kremowa(15), bordowy(19), stalowa oliwka(26), szary bazaltowy(27)	15%
	Lakierowana: wg wzornika RAL	30%
Prowadnica	Lakierowana: ciemny beż(04), zielony(13), biel kremowa(15), bordowy(19), stalowa oliwka(26), szary bazaltowy(27)	10%
	Lakierowana: wg wzornika RAL	20%
	Okleinowanie jednostronne prowadnic - lista kolorów oklein oraz terminów realizacji - okładka	10%
	Wydłużenie prowadnic	36,50zł/mb
Nakładka na prowadnicę	NPPDO-53 pojedyncza lakierowana: srebrny(01),biały(02),szary(03),beż(05), j.szary(07), c.brąz(08),j.brąz(09),kość słoniowa(16), czarny(20),antracyt(23)	17 zł/mb
	NPPDO-79 podwójna lakierowana: srebrny(01),biały(02),szary(03),beż(05), j.szary(07), c.brąz(08),j.brąz(09),kość słoniowa(16), czarny(20),antracyt(23)	24,20zł/mb
	Lakierowana: ciemny beż(04), zielony(13), biel kremowa(15), bordowy(19), stalowa oliwka(26), szary bazaltowy(27)	10%
	Lakierowana: wg wzornika RAL	20%
PZO	Płytki zatraskowa nakładki półokrągłej	1,40 zł/szt.
Listwa dolna	Lakierowana: ciemny beż(04), zielony(13), biel kremowa(15), bordowy(19), stalowa oliwka(26), szary bazaltowy(27)	5%
	Lakierowana: wg wzornika RAL	10%
	Okleinowanie listwy dolnej (tylko kolor 42 woodec turner oak) *	5%
Pancerz	PA 39 stalowy antracyt DB703 (24), woodec turner oak (42), PA 45 woodec turner oak (42)	5%
Zwijacz taśmy 11m	Dotyczy rolet powyżej 240 cm (na życzenie klienta - biały lub brązowy)	28,70zł/szt.
Zwijacz linki 11m	Dotyczy rolet powyżej 240 cm (na życzenie klienta - biały lub brązowy)	46,90zł/szt.
WN-D	Dopłata za wspólny napęd w roletach zewnętrznych	180,70zł/szt.

* - Czas oczekiwania do 15 dni roboczych.

Wyposażenie dodatkowe - str. 6.17. Napędy: - str. 6.1.

Kolory 04, 07, 13, 15, 19, 20, 26, 27 oraz wg wzornika RAL - termin realizacji do 15 dni roboczych.

W przypadku kolorów RAL mało chodliwych - wycena indywidualna.

ROLETY ZEWNĘTRZNE - RL2000® Z MOSKITIERĄ

NAWOJE W POSZCZEGÓLNYCH WIELKOŚCIACH SKRZYNEK ALUMINIOWYCH

Pancerz PA-39, PA-45 (aretowany)

szer. 0,55 - 1,80 m, max. pow. 4,5 m²

Wielkość skrzynki (mm)	Max. wysokość rolety wraz ze skrzynką			Max. wysokość rolety wraz ze skrzynką			Max. wysokość rolety wraz ze skrzynką		
		z zastosow. rygla automat. (cm)	z zastosow. wieszaka blokady (cm)		z zastosow. rygla automat. (cm)	z zastosow. wieszaka blokady (cm)		z zastosow. rygla automat. (cm)	z zastosow. wieszaka blokady (cm)
ALUMINIUM	PA-39 ø 40+PZ50	PA-39 ø 40-rygiel	PA-39 ø 40-WB	PA-39 ø 60+PZ70	PA-39 ø 60-rygiel	PA-39 ø 60-WB	PA-45 ø 60+PZ70	PA-45 ø 60-rygiel	PA-45 ø 60-WB
SK-150	108	108	108	X	X	X	X	X	X
SK-180	224	224	216	200	200	200	X	X	X
SK-205	250	250	250	250	250	250	250	250	250

Uwaga! Przy szerokości rolety powyżej 2 m (dotyczy podziałów w jednej skrzynce) należy użyć ø 60.

Minimalna szerokość rolety z moskitierą przy zastosowaniu hamulca wynosi 67 cm.

PZ - pierścień zwiększający z ø 40 na ø 50 lub z ø 60 na ø 70.

W standardzie

Skrzynka, boki	Srebrny (01), biały (02), szary (03), beż (05), jasny szary(07), ciemny brąz (08), jasny brąz (09), kość słoniowa (16), czarny(20), antracyt (23)
Prowadnica	Srebrny (01), biały (02), szary (03), beż (05), jasny szary(07), ciemny brąz (08), jasny brąz (09), kość słoniowa (16), czarny(20), antracyt (23)
Listwa dolna	Srebrny (01), biały (02), szary (03), beż (05), jasny szary(07), ciemny brąz (08), jasny brąz (09), kość słoniowa (16), czarny(20), antracyt (23)
	Okleinowanie listwy dolnej - lista kolorów oklein oraz terminów realizacji - okładka (za wyjątkiem koloru 42 woodec turner oak)
Pancerz	Wszystkie dostępne kolory PA 39 (za wyjątkiem koloru stalowy antracyt DB703(24), woodec turner oak (42)), PA 45 (za wyjątkiem koloru woodec turner oak (42)) – bez dopłat
Zwijacz na taśmę/linkę	W kolorze białym, brązowym lub antracyt na życzenie klienta 5 mb (do wysokości 240 cm, do 12 kg)
Nawiercanie Prowadnic	Bezpłatnie - na życzenie klienta

Za dopłatą

Skrzynka, boki	Powiększanie skrzynki	5%
	Lakierowana: ciemny beż(04), zielony(13), biel kremowa(15), bordowy(19), stalowa oliwka(26), szary bazaltowy(27)	15%
Prowadnica	Lakierowana: wg wzornika RAL	30%
	Lakierowana: ciemny beż(04), zielony(13), biel kremowa(15), bordowy(19), stalowa oliwka(26), szary bazaltowy(27)	10%
	Lakierowana: wg wzornika RAL	20%
	Okleinowanie jednostronne prowadnic - lista kolorów oklein oraz terminów realizacji - okładka	10%
	Wydłużenie prowadnic	36,50zł/mb
Nakładka na prowadnice	NPPDO-53 pojedyncza lakierowana: srebrny(01),biały(02),szary(03),beż(05), j.szary(07), c.brąz(08),j.brąz(09),kość słoniowa(16), czarny(20),antracyt(23)	17 zł/mb
	NPPDO-79 podwójna lakierowana: srebrny(01),biały(02),szary(03),beż(05), j.szary(07), c.brąz(08),j.brąz(09),kość słoniowa(16), czarny(20),antracyt(23)	24,20zł/mb
	Lakierowana: ciemny beż(04), zielony(13), biel kremowa(15), bordowy(19), stalowa oliwka(26), szary bazaltowy(27)	10%
	Lakierowana: wg wzornika RAL	20%
PZO	Płytką zatrzaskowa nakładki półokrągłej	1,40zł/szt.
Listwa dolna	Lakierowana: ciemny beż(04), zielony(13), biel kremowa(15), bordowy(19), stalowa oliwka(26), szary bazaltowy(27)	5%
	Lakierowana: wg. wzornika RAL	10%
	Okleinowanie listwy dolnej (tylko kolor 42 woodec turner oak) *	5%
Pancerz	PA 39 stalowy antracyt DB703 (24), woodec turner oak (42), PA 45 woodec turner oak (42)	5%
Zwijacz taśmy 11m	Dotyczy rolet powyżej 240 cm (na życzenie klienta - biały lub brązowy)	28,70zł/szt.
Zwijacz linki 11m	Dotyczy rolet powyżej 240 cm (na życzenie klienta - biały lub brązowy)	46,90zł/szt.
Moskitiera rolowana	Siatka w kolorach: szara(03),czarna(20)	365,00zł/szt.
	Listwa dolna w kolorach: srebrny(01),biały(02),szary(03),beż(05), jasny szary(07),ciemny brąz(08),brąz(09),kość słoniowa(16), czarny(20), antracyt(23)	
Moskitiera plisowana	Siatka w kolorach: czarna(20)	strona: 6.19
	Profil w kolorach: srebrny(01),biały(02),szary(03),beż(05), jasny szary(07),ciemny brąz(08),brąz(09),kość słoniowa(16), czarny(20), antracyt(23)	
Listwa dolna moskitiery rolowanej /profile moskitiery plisowanej (dopłata do sztuki moskitiery)	Lakierowana: ciemny beż(04), zielony(13), biel kremowa(15), bordowy(19), stalowa oliwka(26), szary bazaltowy(27)	5%
	Lakierowana: wg wzornika RAL	10%
ZSKM	Zaśleпка ALU kanału moskitiery	6,30zł/mb
WN-D	Dopłata za wspólny napęd w roletach zewnętrznych	180,70zł/szt.

* - Czas oczekiwania do 15 dni roboczych.

Wypożyczenie dodatkowe - str. 6.17. Napędy: - str. 6.1.

Kolory 04, 07, 13, 15, 19, 20, 26, 27 oraz wg wzornika RAL - termin realizacji do 15 dni roboczych.

W przypadku kolorów RAL mało chodliwych - wycena indywidualna.

ROLETY ZEWNĘTRZNE - OS2000®

NAWOJE W POSZCZEGÓLNYCH WIELKOŚCIACH SKRZYNEK ALUMINIOWYCH

Pancerz PA-39, PA-45, PA-52 (aretowany)

Wielkość skrzynki (mm)	szer. 0,35 - 2 m, max. pow. 6,5 m ²			szer. 0,35 - 2,5 m, max. pow. 6,5 m ²			szer. 0,35 - 3 m, max. pow. 6,5 m ²			szer. 0,35 - 3,7 m, max. pow. 8 m ²	
	Max. wysokość rolety wraz ze skrzynką			Max. wysokość rolety wraz ze skrzynką			Max. wysokość rolety wraz ze skrzynką			Max. wysokość rolety wraz ze skrzynką	
		z zastosow. rygla automat. (cm)	z zastosow. wieszaka blokady (cm)		z zastosow. rygla automat. (cm)	z zastosow. wieszaka blokady (cm)		z zastosow. rygla automat. (cm)	z zastosow. wieszaka blokady (cm)		z zastosow. wieszaka blokady (cm)
ALUMINIUM	PA-39 Ø 40+PZ50	PA-39 Ø 40-rygiel	PA-39 Ø 40-WB	PA-39 Ø 60+PZ70	PA-39 Ø 60-rygiel	PA-39 Ø 60-WB	PA-45 Ø 60+PZ70	PA-45 Ø 60-rygiel	PA-45 Ø 60-WB	PA-52 Ø 60+PZ70	PA-52 Ø 60-WB
SK-137	152	152	142	126	126	X	X	X	X	X	X
SK-165	250	250	242	236	236	199	163	168	138	120	
SK-180	306	306	310	294	294	282	214	214	196	190	
SK-205	394	394	402	398	398	359	294	294	270	260	

Uwaga! Przy szerokości rolety powyżej 2 m należy użyć Ø 60
PZ - pierścien zwiększający z Ø 40 na Ø 50 lub z Ø 60 na Ø 70.

W standardzie

Skrzynka, boki	Srebrny (01), biały (02), szary (03), beż (05), jasny szary(07), ciemny brąz (08), jasny brąz (09), kość słoniowa (16), czarny(20), antracyt (23)
Prowadnica	Srebrny (01), biały (02), szary (03), beż (05), jasny szary(07), ciemny brąz (08), jasny brąz (09), kość słoniowa (16), czarny(20), antracyt (23)
Listwa dolna	Srebrny (01), biały (02), szary (03), beż (05), jasny szary(07), ciemny brąz (08), jasny brąz (09), kość słoniowa (16), czarny(20), antracyt (23) Okleinowanie listwy dolnej - lista kolorów oklein oraz terminów realizacji - okładka (za wyjątkiem koloru 42 woodec turner oak)
Pancerz	Wszystkie dostępne kolory PA 39 (za wyjątkiem koloru stalowy antracyt DB703(24), woodec turner oak (42)), PA 45 (za wyjątkiem koloru woodec turner oak (42)), PA 52 – bez dopłat
Zwijacz na taśmę/linkę	W kolorze białym, brązowym lub antracyt na życzenie klienta 5 mb (do wysokości 240 cm, do 12 kg)
Nawiercanie Prowadnic	Bezpłatnie - na życzenie klienta

Za dopłatą

Skrzynka, boki	Powiększanie skrzynki	5%
	Lakierowana: ciemny beż(04), zielony(13), biel kremowa(15), bordowy(19), stalowa oliwka(26), szary bazaltowy(27)	15%
	Lakierowana: wg wzornika RAL	30%
Prowadnica	Lakierowana: ciemny beż(04), zielony(13), biel kremowa(15), bordowy(19), stalowa oliwka(26), szary bazaltowy(27)	10%
	Lakierowana: wg wzornika RAL	20%
	Okleinowanie jednostronne prowadnic - lista kolorów oklein oraz terminów realizacji - okładka	10%
	Wydłużenie prowadnic	36,50zł/mb
Nakładka na prowadnicę	NPPDO-53 pojedyncza lakierowana: srebrny(01),biały(02),szary(03),beż(05), j.szary(07), c.brąz(08),j.brąz(09),kość słoniowa(16), czarny(20),antracyt(23)	17 zł/mb
	NPPDO-79 podwójna lakierowana: srebrny(01),biały(02),szary(03),beż(05), j.szary(07), c.brąz(08),j.brąz(09),kość słoniowa(16), czarny(20),antracyt(23)	24,20zł/mb
	Lakierowana: ciemny beż(04), zielony(13), biel kremowa(15), bordowy(19), stalowa oliwka(26), szary bazaltowy(27)	10%
	Lakierowana: wg wzornika RAL	20%
PZO	Płytką zatrzaskową nakładki półokrągłej	1,40zł/szt.
Listwa dolna	Lakierowana: ciemny beż(04), zielony(13), biel kremowa(15), bordowy(19), stalowa oliwka(26), szary bazaltowy(27)	5%
	Lakierowana: wg wzornika RAL	10%
	Okleinowanie listwy dolnej (tylko kolor 42 woodec turner oak) *	5%
Pancerz	PA 39 stalowy antracyt DB703 (24), woodec turner oak (42), PA 45 woodec turner oak (42)	5%
Zwijacz taśmy 11m	Dotyczy rolet powyżej 240 cm (na życzenie klienta - biały lub brązowy)	28,70zł/szt.
Zwijacz linki 11m	Dotyczy rolet powyżej 240 cm (na życzenie klienta - biały lub brązowy)	46,90zł/szt.
WN-D	Dopłata za wspólny napęd w roletach zewnętrznych	180,70zł/szt.

* - Czas oczekiwania do 15 dni roboczych.

Wyposażenie dodatkowe - str. 6.17. Napędy: - str. 6.1.

Kolory 04, 07, 13, 15, 19, 20, 26, 27 oraz wg wzornika RAL - termin realizacji do 15 dni roboczych.

W przypadku kolorów RAL mało chodliwych - wycena indywidualna.

ROLETY ZEWNĘTRZNE - OS2000® Z MOSKITIERĄ NAWOJE W POSZCZEGÓLNYCH WIELKOŚCIACH SKRZYNEK ALUMINIOWYCH

Pancerz PA-39, PA-45 (aretowany)

szer. 0,55 - 1,80 m, max. pow. 4,5 m²

Wielkość skrzynki (mm)	Max. wysokość rolety wraz ze skrzynką			Max. wysokość rolety wraz ze skrzynką			Max. wysokość rolety wraz ze skrzynką		
		z zastosow. rygla automat. (cm)	z zastosow. wieszaka blokady (cm)		z zastosow. rygla automat. (cm)	z zastosow. wieszaka blokady (cm)		z zastosow. rygla automat. (cm)	z zastosow. wieszaka blokady (cm)
ALUMINIUM	PA-39 Ø 40+PZ50	PA-39 Ø 40-rygiel	PA-39 Ø 40-WB	PA-39 Ø 60+PZ70	PA-39 Ø 60-rygiel	PA-39 Ø 60-WB	PA-45 Ø 60+PZ70	PA-45 Ø 60-rygiel	PA-45 Ø 60-WB
SK-137	X	X	X	X	X	X	X	X	X
SK-165	176	152	144	156	156	121	X	X	X
SK-180	224	228	216	200	200	200	X	X	X
SK-205	250	250	250	250	250	250	250	250	250

Uwaga! Przy szerokości rolety powyżej 2 m (dotyczy podziałów w jednej skrzynce) należy użyć Ø 60.

Minimalna szerokość rolety z moskitierą przy zastosowaniu hamulca wynosi 67 cm.

PZ - pierścieni zwiększający z Ø 40 na Ø 50 lub z Ø 60 na Ø 70.

W standardzie

Skrzynka, boki	Srebrny (01), biały (02), szary (03), beż (05), jasny szary(07), ciemny brąz (08), jasny brąz (09), kość słoniowa (16), czarny(20), antracyt (23)
Prowadnica	Srebrny (01), biały (02), szary (03), beż (05), jasny szary(07), ciemny brąz (08), jasny brąz (09), kość słoniowa (16), czarny(20), antracyt (23)
Listwa dolna	Srebrny (01), biały (02), szary (03), beż (05), jasny szary(07), ciemny brąz (08), jasny brąz (09), kość słoniowa (16), czarny(20), antracyt (23) Okleinowanie listwy dolnej - lista kolorów oklein oraz terminów realizacji - okładka (za wyjątkiem koloru 42 woodec turner oak)
Pancerz	Wszystkie dostępne kolory PA 39 (za wyjątkiem koloru stalowy antracyt DB703(24), woodec turner oak (42)), PA 45 (za wyjątkiem koloru woodec turner oak (42)) – bez dopłat
Zwijacz na taśmę/linkę	W kolorze białym, brązowym lub antracyt na życzenie klienta 5 mb (do wysokości 240 cm, do 12 kg)
Nawiercanie Prowadnic	Bezpłatnie - na życzenie klienta

Za dopłatą

Skrzynka, boki	Powiększanie skrzynki	5%
	Lakierowana: ciemny beż(04), zielony(13), biel kremowa(15), bordowy(19), stalowa oliwka(26), szary bazaltowy(27)	15%
	Lakierowana: wg wzornika RAL	30%
Prowadnica	Lakierowana: ciemny beż(04), zielony(13), biel kremowa(15), bordowy(19), stalowa oliwka(26), szary bazaltowy(27)	10%
	Lakierowana: wg wzornika RAL	20%
	Okleinowanie jednostronne prowadnic - lista kolorów oklein oraz terminów realizacji - okładka	10%
	Wydłużenie prowadnic	36,50zł/mb
Nakładka na prowadnice	NPPDO-53 pojedyncza lakierowana: srebrny(01),biały(02),szary(03),beż(05), j.szary(07), c.brąz(08),j.brąz(09),kość słoniowa(16), czarny(20),antracyt(23)	17 zł/mb
	NPPDO-79 podwójna lakierowana: srebrny(01),biały(02),szary(03),beż(05), j.szary(07), c.brąz(08),j.brąz(09),kość słoniowa(16), czarny(20),antracyt(23)	24,20zł/mb
	Lakierowana: ciemny beż(04), zielony(13), biel kremowa(15), bordowy(19), stalowa oliwka(26), szary bazaltowy(27)	10%
	Lakierowana: wg wzornika RAL	20%
PZO	Płytki zatraskowa nakładki półokrągłej	1,40zł/szt.
Listwa dolna	Lakierowana: ciemny beż(04), zielony(13), biel kremowa(15), bordowy(19), stalowa oliwka(26), szary bazaltowy(27)	5%
	Lakierowana: wg. wzornika RAL	10%
	Okleinowanie listwy dolnej (tylko kolor 42 woodec turner oak) *	5%
Pancerz	PA 39 stalowy antracyt DB703 (24), woodec turner oak (42), PA 45 woodec turner oak (42)	5%
Zwijacz taśmy 11m	Dotyczy rolet powyżej 240 cm (na życzenie klienta - biały lub brązowy)	28,70zł/szt.
Zwijacz linki 11m	Dotyczy rolet powyżej 240 cm (na życzenie klienta - biały lub brązowy)	46,90zł/szt.
Moskitiera rolowana	Siatka w kolorach: szara(03),czarna(20)	365,00zł/szt.
	Listwa dolna w kolorach: srebrny(01),biały(02),szary(03),beż(05), jasny szary(07),ciemny brąz(08),brąz(09),kość słoniowa(16), czarny(20), antracyt(23)	
Moskitiera plisowana	Siatka w kolorach: czarna(20)	strona: 6.19
	Profil w kolorach: srebrny(01),biały(02),szary(03),beż(05), jasny szary(07),ciemny brąz(08),brąz(09),kość słoniowa(16), czarny(20), antracyt(23)	
Listwa dolna moskitiery rolowanej /profile moskitiery plisowanej (dopłata do sztuki moskitiery)	Lakierowana: ciemny beż(04), zielony(13), biel kremowa(15), bordowy(19), stalowa oliwka(26), szary bazaltowy(27)	5%
	Lakierowana: wg. wzornika RAL	10%
ZSKM	Zaślepka ALU kanału moskitiery	6,30zł/mb
WN-D	Dopłata za wspólny napęd w roletach zewnętrznych	180,70zł/szt.

* - Czas oczekiwania do 15 dni roboczych.

Wyposażenie dodatkowe - str. 6.17. Napędy: - str. 6.1.

Kolory 04, 07, 13, 15, 19, 20, 26, 27 oraz wg wzornika RAL - termin realizacji do 15 dni roboczych.

W przypadku kolorów RAL mało chodliwych - wycena indywidualna.

ROLETY ZEWNĘTRZNE - IT2000®

NAWOJE W POSZCZEGÓLNYCH WIELKOŚCIACH SKRZYNEK ALUMINIOWYCH

Pancerz PA-39, PA-45, PA-52 (aretowany)

Wielkość skrzynki (mm)	szer. 0,35 - 2 m, max. pow. 6,5 m ²			szer. 0,35 - 2,5 m, max. pow. 6,5 m ²			szer. 0,35 - 3 m, max. pow. 6,5 m ²			szer. 0,35 - 3,7 m, max. pow. 8 m ²	
	Max. wysokość rolety wraz ze skrzynką			Max. wysokość rolety wraz ze skrzynką			Max. wysokość rolety wraz ze skrzynką			Max. wysokość rolety wraz ze skrzynką	
		z zastosow. rygla automat. (cm)	z zastosow. wieszaka blokady (cm)		z zastosow. rygla automat. (cm)	z zastosow. wieszaka blokady (cm)		z zastosow. rygla automat. (cm)	z zastosow. wieszaka blokady (cm)		z zastosow. wieszaka blokady (cm)
ALUMINIUM	PA-39 Ø 40+PZ50	PA-39 Ø 40-rygiel	PA-39 Ø 40-WB	PA-39 Ø 60+PZ70	PA-39 Ø 60-rygiel	PA-39 Ø 60-WB	PA-45 Ø 60+PZ70	PA-45 Ø 60-rygiel	PA-45 Ø 60-WB	PA-52 Ø 60+PZ70	PA-52 Ø 60-WB
SK-137	152	152	142	126	126	X	X	X	X	X	X
SK-165	250	250	242	236	236	199	163	168	138	120	
SK-180	306	306	310	294	294	282	214	214	196	190	
SK-205	394	394	402	398	398	359	294	294	270	260	

Uwaga! Przy szerokości rolety powyżej 2 m należy użyć Ø 60.

W roletach IT2000 nie można zamontować silnika z mechanizmem awaryjnego podnoszenia - NHK.

W celu uniknięcia odfiksowania klapy rewizyjnej zaleca się powyżej 160 cm szerokości stosowanie wsporników klapy rewizyjnej.

PZ - pierścien zwiększający z Ø 40 na Ø 50 lub z Ø 60 na Ø 70.

W standardzie

Skrzynka, boki	Surowe aluminium (lakierowana - wycena indywidualna)
Kłapa rewizyjna, listwa tynkowa	Srebrny (01), biały (02), szary (03), beż (05), jasny szary(07), ciemny brąz (08), jasny brąz (09), kość słoniowa (16), czarny(20), antracyt (23)
Prowadnica	Srebrny (01), biały (02), szary (03), beż (05), jasny szary(07), ciemny brąz (08), jasny brąz (09), kość słoniowa (16), czarny(20), antracyt (23)
Pancerz	Wszystkie dostępne kolory PA 39 (za wyjątkiem koloru stalowy antracyt DB703(24), woodec turner oak (42)), PA 45 (za wyjątkiem koloru woodec turner oak (42)), PA 52 - bez dopłat
Listwa dolna	Srebrny (01), biały (02), szary (03), beż (05), jasny szary(07), ciemny brąz (08), jasny brąz (09), kość słoniowa (16), czarny(20), antracyt (23) Okleinowanie listwy dolnej - lista kolorów oklein oraz terminów realizacji - okładka (za wyjątkiem koloru 42 woodec turner oak)
Zwijacz na taśmę/linkę	W kolorze białym, brązowym lub antracyt na życzenie klienta 5 mb (do wysokości 240 cm, do 12 kg)
Nawiercanie Prowadnic	Bezpłatnie - na życzenie klienta

Za dopłatą

Skrzynka	Powiększanie skrzynki	5%
Kłapa rewizyjna, listwa tynkowa	Lakierowana: ciemny beż(04), zielony(13), biel kremowa(15), bordowy(19), stalowa oliwka(26), szary bazaltowy(27)	15%
	Lakierowana: wg wzornika RAL	30%
	Okleinowanie - lista kolorów oklein oraz terminów realizacji - okładka	5%
Prowadnica	Lakierowana: ciemny beż(04), zielony(13), biel kremowa(15), bordowy(19), stalowa oliwka(26), szary bazaltowy(27)	10%
	Lakierowana: wg wzornika RAL	20%
	Okleinowanie jednostronne prowadnic - lista kolorów oklein oraz terminów realizacji - okładka	5%
	Wydłużenie prowadnic	36,50zł/mb
Pancerz	PA 39 stalowy antracyt DB703 (24), woodec turner oak (42), PA 45 woodec turner oak (42)	5%
Listwa dolna	Lakierowana: ciemny beż(04), zielony(13), biel kremowa(15), bordowy(19), stalowa oliwka(26), szary bazaltowy(27)	5%
	Lakierowana: wg wzornika RAL	10%
	Okleinowanie listwy dolnej (tylko kolor 42 woodec turner oak) *	5%
Zwijacz taśmy 11m	Dotyczy rolet powyżej 240 cm (na życzenie klienta - biały lub brązowy)	28,70zł/szt.
Zwijacz linki 11m	Dotyczy rolet powyżej 240 cm (na życzenie klienta - biały lub brązowy)	46,90zł/szt.
UMIT-137, UMIT-137-20	Uchwyt montażowy IT2000 do skrzynek: 137, 137 z dystansem 20 mm	17,50zł/szt.
UMIT-165, UMIT-165-20	Uchwyt montażowy IT2000 do skrzynek: 165, 165 z dystansem 20 mm	19,10zł/szt.
UMIT-180, UMIT-180-20	Uchwyt montażowy IT2000 do skrzynek: 180, 180 z dystansem 20 mm	21,60zł/szt.
UMIT-205, UMIT-205-20	Uchwyt montażowy IT2000 do skrzynek: 205, 205 z dystansem 20 mm	22,20zł/szt.
WS-KR	Wspornik klapy rewizyjnej	45,90zł/szt.
WN-D	Dopłata za wspólny napęd w roletach zewnętrznych	180,70zł/szt.

* - Czas oczekiwania do 15 dni roboczych.

Wyposażenie dodatkowe - str. 6.17. Napędy: - str. 6.1.

Kolory 04, 07, 13, 15, 19, 20, 26, 27 oraz wg wzornika RAL - termin realizacji do 15 dni roboczych.

W przypadku kolorów RAL mało chodliwych - wycena indywidualna.

ROLETY ZEWNĘTRZNE - IT2000® Z MOSKITIERĄ

NAWOJE W POSZCZEGÓLNYCH WIELKOŚCIACH SKRZYNEK ALUMINIOWYCH

Pancerz PA-39, PA-45 (aretowany) szer. od 0,55 - 1,80 m, max. pow. 4,5 m²

Wielkość skrzynki (mm)	Max. wysokość rolety wraz ze skrzynką			Max. wysokość rolety wraz ze skrzynką			Max. wysokość rolety wraz ze skrzynką		
		z zastosow. rygla automat. (cm)	z zastosow. wieszaka blokady (cm)		z zastosow. rygla automat. (cm)	z zastosow. wieszaka blokady (cm)		z zastosow. rygla automat. (cm)	z zastosow. wieszaka blokady (cm)
ALUMINIUM	PA-39 ø 40+PZ50	PA-39 ø 40-rygiel	PA-39 ø 40-WB	PA-39 ø 60+PZ70	PA-39 ø 60-rygiel	PA-39 ø 60-WB	PA-45 ø 60+PZ70	PA-45 ø 60-rygiel	PA-45 ø 60-WB
SK-137	X	X	X	X	X	X	X	X	X
SK-165	176	179	144	156	156	121	X	X	X
SK-180	224	228	216	200	200	200	X	X	X
SK-205	250	250	250	250	250	250	250	250	250

Uwaga! Przy szerokości rolety powyżej 2 m (dotyczy podziałów w jednej skrzynce) należy użyć ø 60.

W roletach IT2000 z moskitierą nie można zamontować silnika z mechanizmem awaryjnego podnoszenia - NHK.

Minimalna szerokość rolety z moskitierą przy zastosowaniu hamulca wynosi 67 cm.

W celu uniknięcia odkształcenia kłapy rewizyjnej zaleca się powyżej 160 cm szerokości stosowanie wsporników kłapy rewizyjnej.

PZ - pierścieni zwiększający z ø 40 na ø 50 lub z ø 60 na ø 70.

W standardzie

Skrzynka, boki	Surowe aluminium (lakierowana - wycena indywidualna)
Kłapa rewizyjna, listwa tynkowa	Srebrny (01), biały (02), szary (03), beż (05), jasny szary(07), ciemny brąz (08), jasny brąz (09), kość słoniowa (16), czarny(20), antracyt (23)
Prowadnica	Srebrny (01), biały (02), szary (03), beż (05), jasny szary(07), ciemny brąz (08), jasny brąz (09), kość słoniowa (16), czarny(20), antracyt (23)
Pancerz	Wszystkie dostępne kolory PA 39 (za wyjątkiem koloru stalowy antracyt DB703(24), woodec turner oak (42)), PA 45 (za wyjątkiem koloru woodec turner oak (42)) - bez dopłat
Listwa dolna	Srebrny (01), biały (02), szary (03), beż (05), jasny szary(07), ciemny brąz (08), jasny brąz (09), kość słoniowa (16), czarny(20), antracyt (23) Okleinowanie listwy dolnej - lista kolorów oklein oraz terminów realizacji - okładka (za wyjątkiem koloru 42 woodec turner oak)
Zwijacz na taśmę/linkę	W kolorze białym, brązowym lub antracyt na życzenie klienta 5 mb (do wysokości 240 cm, do 12 kg)
Nawiercanie Prowadnic	Bezpłatnie - na życzenie klienta

Za dopłatą

Skrzynka	Powiększanie skrzynki	5%
Kłapa rewizyjna, listwa tynkowa	Lakierowana: ciemny beż(04), zielony(13), biel kremowa(15), bordowy(19), stalowa oliwka(26), szary bazaltowy(27)	15%
	Lakierowana: wg wzornika RAL	30%
	Okleinowanie - lista kolorów oklein oraz terminów realizacji - okładka	5%
Prowadnica	Lakierowana: ciemny beż(04), zielony(13), biel kremowa(15), bordowy(19), stalowa oliwka(26), szary bazaltowy(27)	10%
	Lakierowana: wg wzornika RAL	20%
	Okleinowanie jednostronne prowadnic - lista kolorów oklein oraz terminów realizacji - okładka	5%
	Wydłużenie prowadnic	36,50zł/mb
Pancerz	PA 39 stalowy antracyt DB703 (24), woodec turner oak (42), PA 45 woodec turner oak (42)	5%
Listwa dolna	Lakierowana: ciemny beż(04), zielony(13), biel kremowa(15), bordowy(19), stalowa oliwka(26), szary bazaltowy(27)	5%
	Lakierowana: wg wzornika RAL	10%
	Okleinowanie listwy dolnej (tylko kolor 42 woodec turner oak) *	5%
Zwijacz taśmy 11m	Dotyczy rolet powyżej 240 cm (na życzenie klienta - biały lub brązowy)	28,70zł/szt.
Zwijacz linki 11m	Dotyczy rolet powyżej 240 cm (na życzenie klienta - biały lub brązowy)	46,90zł/szt.
UMIT-137, UMIT-137-20	Uchwyt montażowy IT2000 do skrzynek: 137, 137 z dystansem 20 mm	17,50zł/szt.
UMIT-165, UMIT-165-20	Uchwyt montażowy IT2000 do skrzynek: 165, 165 z dystansem 20 mm	19,10zł/szt.
UMIT-180, UMIT-180-20	Uchwyt montażowy IT2000 do skrzynek: 180, 180 z dystansem 20 mm	21,60zł/szt.
UMIT-205, UMIT-205-20	Uchwyt montażowy IT2000 do skrzynek: 205, 205 z dystansem 20 mm	22,20zł/szt.
WS-KR	Wspornik kłapy rewizyjnej	45,90zł/szt.
Moskitiera rolowana	Siatka w kolorach: szara(03),czarna(20) Listwa dolna w kolorach: srebrny(01),biały(02),szary(03),beż(05), jasny szary(07),ciemny brąz(08),brąz(09),kość słoniowa(16), czarny(20), antracyt(23)	365,00zł/szt.
Moskitiera plisowana	Siatka w kolorach: czarna(20) Profil w kolorach: srebrny(01),biały(02),szary(03),beż(05), jasny szary(07),ciemny brąz(08),brąz(09),kość słoniowa(16), czarny(20), antracyt(23)	strona: 6.19
Listwa dolna moskitiery rolowanej /profile moskitiery plisowanej (dopłata do sztuki moskitiery)	Lakierowana: ciemny beż(04), zielony(13), biel kremowa(15), bordowy(19), stalowa oliwka(26), szary bazaltowy(27)	5%
	Lakierowana: wg wzornika RAL	10%
ZSKM	Zasłepka ALU kanału moskitiery	6,30zł/mb
WN-D	Dopłata za wspólny napęd w roletach zewnętrznych	180,70zł/szt.

* - Czas oczekiwania do 15 dni roboczych.

Wyposażenie dodatkowe - str. 6.17. Napędy: - str. 6.1.

Kolory 04, 07, 13, 15, 19, 20, 26, 27 oraz wg wzornika RAL - termin realizacji do 15 dni roboczych.

W przypadku kolorów RAL mało chodliwych - wycena indywidualna.

PROPONOWANE SPOSOBY POMIAROWANIA I MONTAŻU ROLET IT2000®

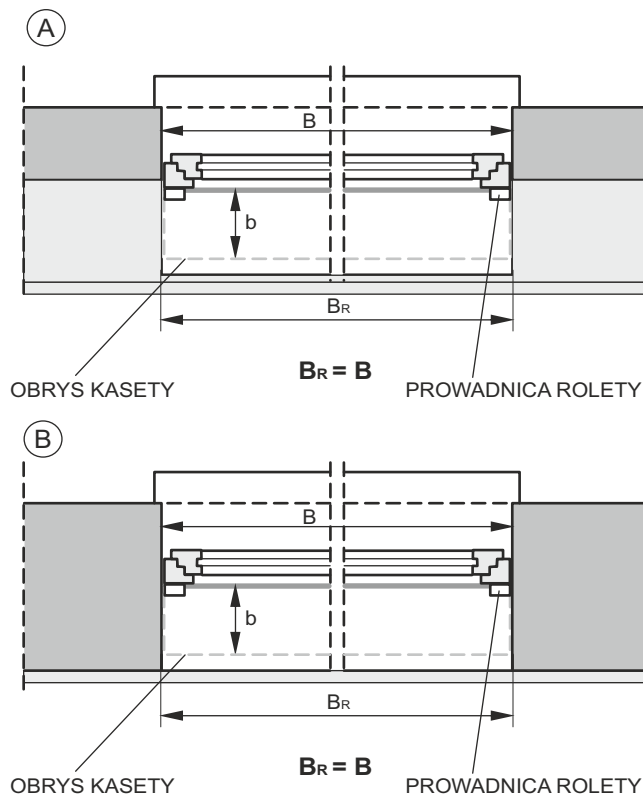
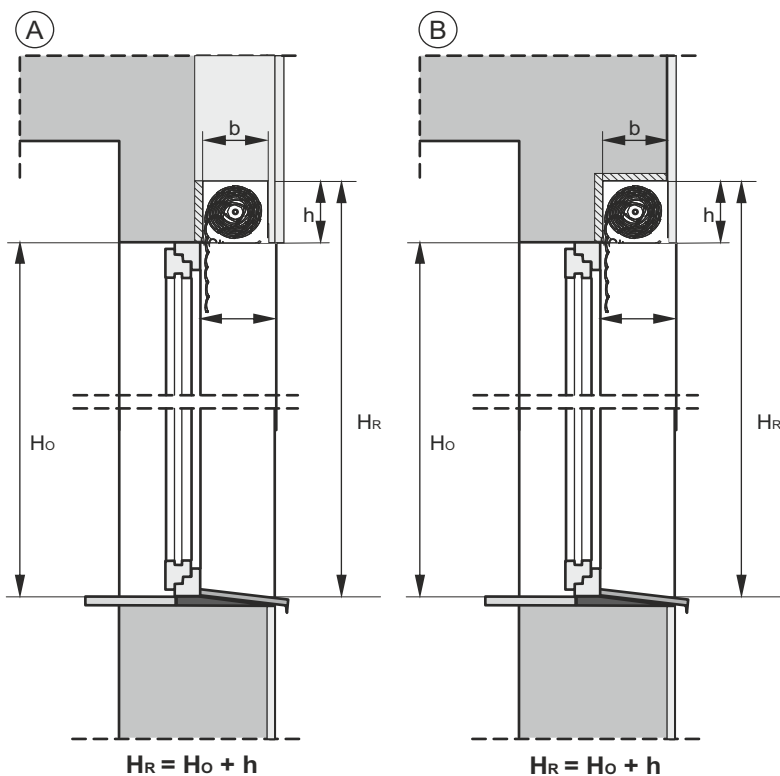

- H_R** - wysokość rolety
- H_O** - wysokość okna
- B_R** - szerokość rolety
- B** - szerokość okna
- h** - wysokość skrzynki rolety
- b** - głębokość skrzynki rolety
- b₁** - minimalna szerokość otworu pod skrzynkę
- h₁** - minimalna wysokość otworu pod skrzynkę

Parametry tynkowania (zabudowy) prowadnicy (aluminiowa prosta lub kątowna)

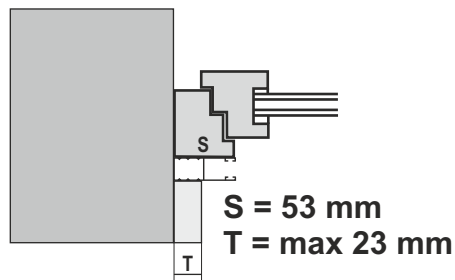

Roleta IT2000®

Roleta IT2000® z moskitierą

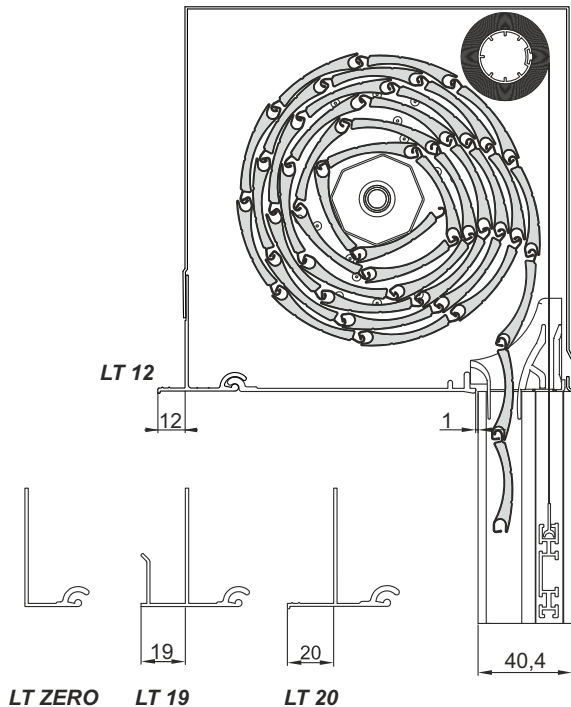
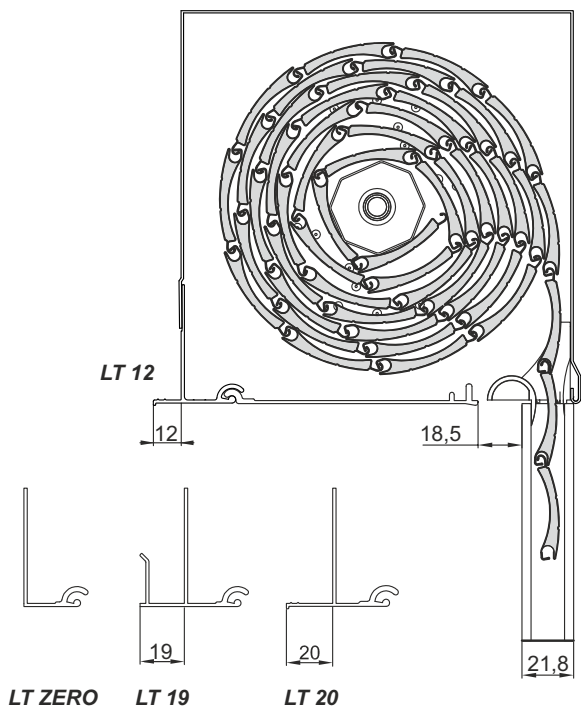

PROWADNICE ROLET ZEWĘTRZNYCH

PROWADNICE STOSOWANE DO ROLET ZEWĘTRZNYCH

PROWADNICA STOSOWANA DO ROLET ZEWĘTRZNYCH Z MOSKITERĄ

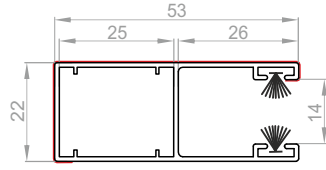
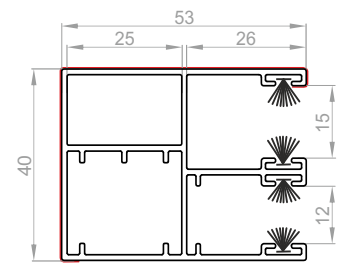
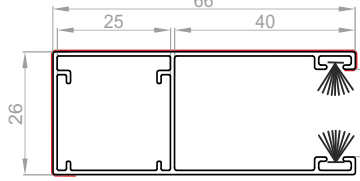
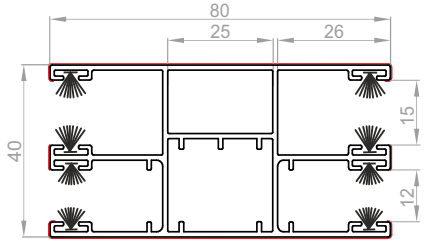
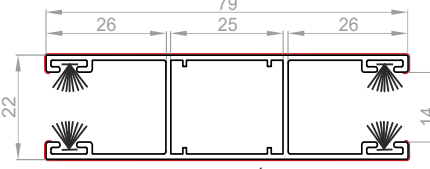
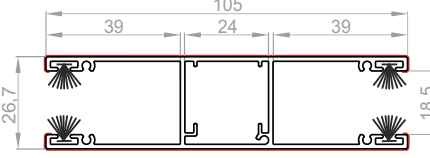
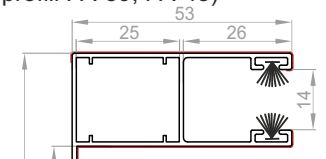
<p>PROWADNICA PROSTA PP-53 (dotyczy tylko profili PA-39, PA-45)</p>  <p>DOSTĘPNE SPOSOBY WIERCENIA: A, B</p>	<p>PROWADNICA PROSTA POD MOSKITERĘ PPDM-53 (dotyczy tylko profili PA-39, PA-45)</p>  <p>DOSTĘPNE SPOSOBY WIERCENIA: B</p>
<p>PROWADNICA PROSTA MAXI PP-66 (dotyczy tylko profilu PA-52)</p>  <p>DOSTĘPNE SPOSOBY WIERCENIA: A, B</p>	<p>PROWADNICA PODWÓJNA POD MOSKITERĘ PPDM-80 (dotyczy tylko profili PA-39, PA-45)</p>  <p>PROWADNICE PODWÓJNE NIE SĄ WIERCONE POD WKRETY</p>
<p>PROWADNICA PODWÓJNA PPD-79 (dotyczy tylko profili PA-39, PA-45)</p>  <p>PROWADNICE PODWÓJNE NIE SĄ WIERCONE POD WKRETY</p>	<p>PROWADNICA PODWÓJNA PPDW-105 (dotyczy tylko profilu PA-52)</p>  <p>PROWADNICE PODWÓJNE NIE SĄ WIERCONE POD WKRETY</p> <p>— - możliwość okleinowania</p>
<p>PROWADNICA KĄTOWA PK-53 (dotyczy tylko profili PA-39, PA-45)</p>  <p>DOSTĘPNE SPOSOBY WIERCENIA: A, C</p>	

Szerokość profilu z aretkami równa jest odległości między prowadnicami mierzonej w kanałach prowadnic minus 1 cm.

SPOSÓB WIERCENIA OTWORÓW POD WKRETY W PROWADNICACH

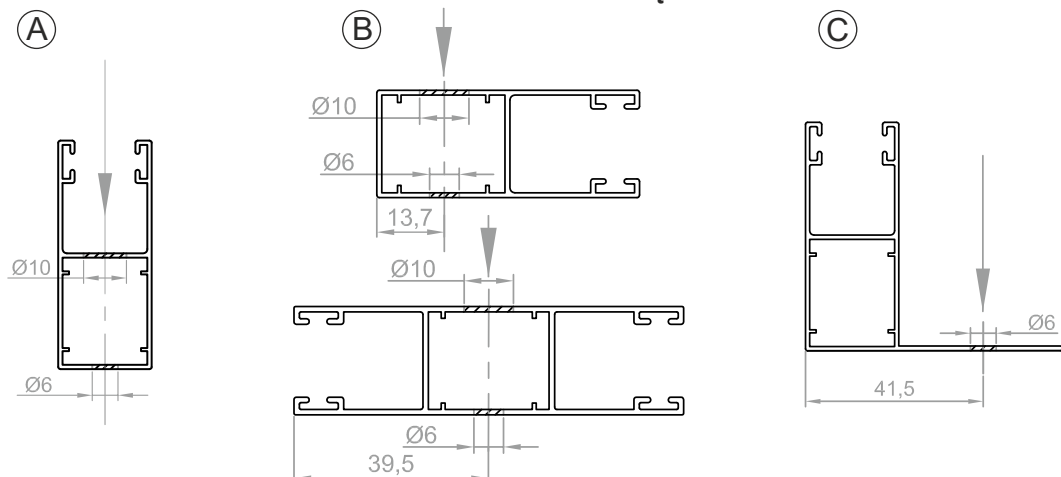



AKCESORIA DO ROLET NADPROŻOWYCH



ZAMÓWIENIE NA ROLETY NADPROŻOWE

nr: _____ z dnia: _____

termin dostawy:

/pieczęć zamawiającego/

adres dostawy (jeżeli inny niż zamawiającego):

UWAGA! Ogólne warunki sprzedaży i dostaw (str. 1) stanowią integralną część niniejszego zamówienia

nr	SKRZYŃKA NADPROŻOWA *		UZBROJENIE SKRZYŃKI I NAPĘD			PANCERZ				PROWADNICA			KLAPA REWIZYJNA		TRAWERSA UNIWERSALNA		PROFIL MONTAŻOWY								
	typ	długość [cm]	szutki	typ	silnik	długość rury [cm]	typ	kolor pancerza	szerokość pancerza z aretażem [cm]	wysokość pancerza z listwą dolną	kolor listwy dolnej	szutki	typ	długość [cm]	kolor	szutki	typ	długość [cm]	typ i kolor	długość [cm]	szutki	długość [cm]	szutki		
1																									
2																									
3																									
4																									
5																									
6																									
7																									
8																									
9																									
10																									

Elementy dodatkowe: Rygle, Zasuwki, Przełączniki i inne.

Przed przystąpieniem do wypełniania druku prosimy zapoznać się z objaśnieniami. Reklamacje wynikające z błędów w treści zamówienia nie będą uwzględniane. Oświadczam, że przekazuję Państwu dane osobowe osoby fizycznej w celu realizacji zamówienia na podstawie zgody na przetwarzanie danych osobowych zgodnie z Rozporządzeniem Parlamentu Europejskiego i Rady (UE) 2016/679 z dnia 27 kwietnia 2016 roku.

Wystanie druku zamówień jest jednoznaczne z zaakceptowaniem Ogólnych Warunków Sprzedaży i Dostaw PORTOS TR7 dostępnych w Cenniku Rolet lub pod adresem https://portosrolety.pl/download/logoInnewarunki_pl.pdf

* - produkt dostępny do wyczerpania zapasów

OBJAŚNIENIA DO ZAMÓWIENIA NA ROLETY NADPROŻOWE

1	2	3	4	5	6	7	8	9	10	11	12	13	14	15	16	17	18		
dł.	SKRZYNIKA NADPROŻOWA	typ	szuki	UZBROJENIE SKRZYNIKI I NAPĘD			PANCERZ						KLAPA REWIZYJNA		TRAWERSA UNIwersalna		PROFIL MONTAŻOWY KLAPY REWIZYJNEJ		
				silnik	typ	szuki rury [cm]	typ	kolor pancerza	szuki pancerza aretażem [cm]	szerokość pancerza z aretażem [cm]	wysokość pancerza z listwą dolną	kolor listwy dolnej	szuki	typ	szuki	kolor	szuki	typ	szuki i kolor
	typ	szuki	szuki	szuki rury [cm]	typ	kolor pancerza	szuki pancerza aretażem [cm]	wysokość pancerza z listwą dolną	kolor listwy dolnej	szuki	typ	szuki	kolor	szuki	typ	szuki i kolor	szuki	szuki	szuki
	długość [cm]			długość [cm]															

KOLUMNY:

- Typ skrzynki do wyboru **RKS-2425** (240 mm x 250 mm), **RKS-3030** (300 mm x 300 mm), **RKS-3025** (300 mm x 250 mm) - do wyczerpania zapasu.
 - Długość podana w centymetrach (wymiarowanie str.5:3).
 - Typ uzbrojenia do wyboru **UZB-6** (związacz 6 m do rolet o wys.max 250 cm), **UZB-12** (związacz 12 m do rolet o wys.powyżej 250 cm) **UZB-N** (związacz natynkowy 6m) lub **UZB-E** (pod silnik)
 - W przypadku rolet z napędem **UZB-E** wpisz symbol silnika patrz str. 6.1 - 6.15
 - Długość rury nawojowej podana w centymetrach (wymiarowanie str. 5.4)
 - Typ pancerza do wyboru **PA-39**, **PA-45** lub **PA-52**.
 - Kolor pancerza: oznaczenie koloru profilu **PA-39**, **PA-45** lub **PA-52** wg wzornika - patrz okładka.
 - Szerokość pancerza z aretażem podana w centymetrach (wymiarowanie str. 5.4)
 - Wysokość pancerza z listwą dolną podana w centymetrach (wymiarowanie str. 5.4)
 - Kolor listwy dolnej **02** biała, **08** ciemny brąz, **03** szary, **05** beż, **01** srebrny, **16** kość słoniowa, **23** antracyt (standard bez dopłat); inne kolory lakierowania zbliżone do koloru pancerza należy określić symbolem koloru profilu lub wg tabeli RAL.
Listwa dolna występuje również w okleinie (lista kolorów oklein - patrz okładka)
 - Typ prowadnicy do wyboru **PP28-S**, **PP28-L**, **PPD32-S**, **PPD32-L**, **PP43-S**, **PP43-L**, **PP53-L**, **PP53-OK**, **PP66-L**, **RK 16**, **RK 18 M**, **PPCV40-B**, **PPCV40-D** wg rysunków str. 5.5 oraz CENNIK rolet nadprożowych str. 5.9.
 - Długość prowadnicy podać w centymetrach (wymiarowanie str. 5.3)
 - Kolor prowadnicy w przypadku prowadnicy aluminiowej **02** biała, **08** ciemny brąz, **09** brąz, **03** szary, **05** beż, **01** srebrny, **16** kość słoniowa; **23** antracyt lub kolor lakierowania wg tabeli RAL.
W przypadku prowadnic PVC i aluminiowej **PP53-OK** kolorystyka oklein i prowadnic PCV wg wzornika - patrz okładka.
 - Kłapa rewizyjna do wyboru **KR160** (160 mm, do skrzyńki 240x250), **KR195 FLEX** (195 mm, do skrzyńki 300x300 oraz 300x250), **KRA 160** (KR 160+adapter), **KRA 195** (KR 195 FLEX+adapter)
 - Długość klapy rewizyjnej podać w centymetrach. W przypadku **KRA 160** - **KRA 195** podana długość będzie razem z adapterem długością całkowitą.
 - Typ - kolor trawersy uniwersalnej **TU-x** lub **TUS-x** (trawersa z uszczelką szczołkową), w miejsce **x** wpisać odpowiedni kolor **02**-biały, **09**-brąz
- Z uwagi na częste modyfikacje i wprowadzanie nowych typów profili okiennych przed złożeniem pierwszego zamówienia prosimy o sprawdzenie (zamówienie próbki), czy do danego profilu okiennego istnieje możliwość zamontowania trawersy.**
- Długość trawersy podana w centymetrach.
 - Profil montażowy klapy rewizyjnej podany w centymetrach (tylko w przypadku montażu klapy w skrzynce BECK & HEUN).

WSKAZÓWKI PRZY POMIARZE I MONTAŻU ROLET NADPROŻOWYCH

A) Przygotowanie otworu okiennego, pomiar i montaż rolokasety

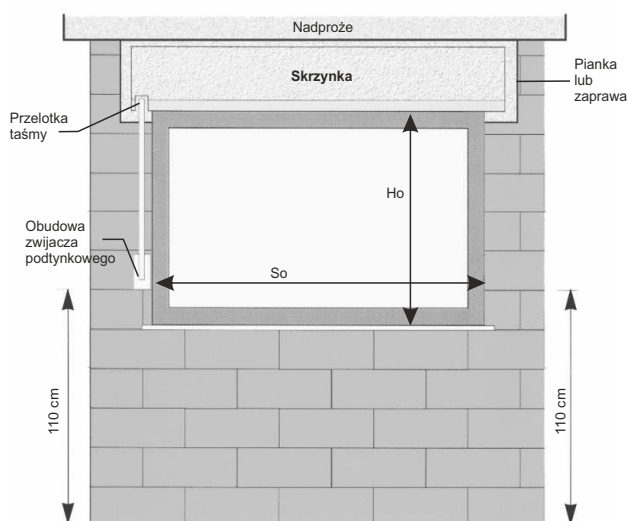

Otwór okienny pod roletę nadprożową powinien być przygotowany w kształcie nieforemnej litery "T".

DŁUGOŚĆ SKRZYNKI		
RODZAJ NAPĘDU	ZNANA STRONA NAPĘDU	NIEZNANA STRONA NAPĘDU
TAŚMA	So + 18 cm	So + 20 cm
SILNIK	So + 16 cm	

Skrzynkę montujemy za pomocą zaprawy murarskiej lub pianki montażowej, licując ją z murem wewnętrznym i dokładnie poziomując.

W przypadku, gdy strona napędu jest znana i przelotka taśmy jest zamontowana w skrzynce, to dokładnie pod przelotką należy osadzić plastikową obudowę zwijacza podtynkowego (przelotka i obudowa zwijacza, a w późniejszym etapie również koło nawojowe muszą być w jednej linii, aby pasek napędowy biegł pionowo po ścianie). Obudowa zwijacza montowana jest na ogół na wysokości 110 cm od przewidywanego poziomu posadzki.

Uwaga: Skrzynka nie jest elementem nośnym; należy więc pamiętać o odpowiednio dłuższym nadprożu.

B) Prowadnica

Generalną zasadą jest, że do okien PVC montujemy prowadnice PVC, a do okien drewnianych - prowadnice aluminiowe.

Długość prowadnicy PVC (bez ślizgacza) = wysokość okna. Długość prowadnicy aluminiowej = wysokość okna liczona od zewnętrznego podcięcia pod parapet + 4 cm.

Prowadnica aluminiowa na górnym odcinku wystającym ponad ramę okienną powinna być nacięta i uformowana w lejek zastępujący ślizgacz.

Wskazówki montażowe:

1. Prowadnice powinny być zamontowane na oknach przed ich osadzeniem.
2. Przed zamontowaniem prowadnic aluminiowych na oknach drewnianych należy upewnić się, czy pancierz rolety minie okapnik; jeżeli to konieczne - zamontować prowadnice dystansowe.
3. Okna z prowadnicami powinny być osadzone tak, aby ślizgacze prowadnic PVC lub prowadnice aluminiowe opierały się o zewnętrzne listwy tynkowe wewnątrz skrzynki.
4. Należy zwrócić uwagę na takie usytuowanie prowadnic, aby szerokość wewnętrznego ościeża po otynkowaniu umożliwiała włożenie pancierza rolety w kanały robocze prowadnic.

C. Kłapa Rewizyjna i Trawersa

Kłapa rewizyjna od strony pomieszczenia montowana jest na wkręt do wewnętrznej listwy tynkowej skrzynki.

W przypadku montażu kłapy do skrzynki należy pamiętać dodatkowo o wcześniejszym zamontowaniu do wewnętrznej listwy tynkowej skrzynki profilu montażowego (patrz rys. 1).

Rys. 1

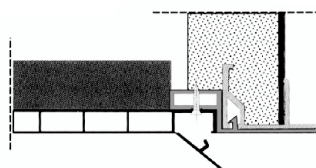

Mocowanie kłapy rewizyjnej do ramy okiennej umożliwia trawersa uniwersalna (patrz cennik rolet w systemie nadprożowym) lub specjalne profile montażowe (oferuje je każdy producent profili okiennych). Aby obliczyć długość trawersy uniwersalnej należy od szerokości okna odjąć dwukrotną szerokość prowadnicy (str. 5.5).

Na końcach kłapy rewizyjnej uciętej pod wymiar montuje się adaptory (prawy i lewy), które później częściowo się zabudowuje (patrz rys.2). Adapter umożliwia proste otwieranie kłapy rewizyjnej, a dzięki całościowej zabudowie jest prawie niewidoczny, tworząc przy tym razem z klapą jedną estetyczną całość.

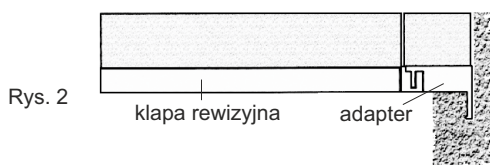

Trawersy nie stosujemy przy wyborze prowadnic aluminiowych bez dystansu.

Z uwagi na częste modyfikacje i wprowadzanie nowych typów profili okiennych przed złożeniem pierwszego zamówienia prosimy o sprawdzenie (zamówienie próbki), czy do danego profilu okiennego istnieje możliwość zamontowania trawersy.

W przypadku okien drewnianych, wskazane jest wykonanie, w górnej ramie okna 1 cm od górnej krawędzi, frezu o przekroju kwadratu (1 cm x 1 cm), który będzie spełniał rolę profilu montażowego kłapy rewizyjnej. Jeśli nie ma możliwości wykonania frezu - montuje się kształtownik aluminiowy na górnej ramie okna.

Uwaga:

W zależności od rodzaju profilu montażowego okno osadzamy:

1. Tak, aby górna krawędź okna i dół wewnętrznej listwy tynkowej rolokasety były w jednej płaszczyźnie (profil montażowy jest ukształtowany tak, że klapa położona jest na ramie okiennej, a profil dociska ją od góry)
2. W ten sposób, że rama okienna wchodzi wraz z prowadnicą 1 cm w rolokasetę (profil montażowy wciskany jest od góry w ramę okna, ale kanał utrzymujący klapę jest opuszczony o 1 cm w stosunku do górnej krawędzi okna)
3. W ten sposób, że rama okienna wchodzi wraz z prowadnicą 2 cm w rolokasetę (dotyczy frezu w ramie okna drewnianego).

D. Pancierz

Jeżeli chcemy określić całkowitą szerokość pancierza (tzn. pancierza już zaaretowanego) a znamy jedynie szerokość okna to w zależności od rodzaju zastosowanych prowadnic należy odjąć "X" cm od szerokości okna przy założeniu, że prowadnice będą montowane równo z krawędzią okna (tzn. tak jak przy montażu prowadnic w roletcie nadstawnej).

Chcąc natomiast określić wysokość całkowitą pancierza do wysokości okna dodajemy ok. 15 cm.

Faktyczna wysokość pancierza może się nieznacznie różnić od wysokości podanej w zamówieniu ponieważ jest zależna od wielokrotności wysokości użytego profilu.

	Prowadnice PVC RK 16; RK 18 M	Prowadnice PVC PPCV-40	Prowadnice ALU PP53, PP66	Prowadnice ALU PP28, PP43	Prowadnice ALU PPD32
"x"	7,6 cm	3,0 cm	6,2 cm	1,4 cm	0,8 cm

E. Uzbrojenie skrzynki i napęd.

Sposób doboru odpowiedniej długości rury nawojowej w skrzynce nadpróżowej zależy od rodzaju napędu, producenta skrzynek oraz ich długości. **Długość rury nawojowej** jest liczona następująco:

PRODUCENT rodzaj długości RODZAJ NAPĘDU w UZBR	PORTOS (BECK&HEUN)*		INNI	
	długość zewn. skrzynki minus (...)	długość wew. skrzynki minus (...)	długość zewn. skrzynki minus (...)	długość wew. skrzynki minus (...)
Napęd ręczny do 6 m	14 cm	11 cm	(11 cm + (2 x grubość pokrywy bocznej)	11 cm
Napęd ręczny do 12 m	14 cm	11 cm	(11 cm + (2 x grubość pokrywy bocznej)	11 cm
Napęd elektryczny	12,5 cm	9,5 cm	(9,5 cm + (2 x grubość pokrywy bocznej)	9,5 cm

NAWOJE W POSZCZEGÓLNYCH WIELKOŚCIACH SKRZYNEK NADPROŻOWYCH*

TYP skrzynki	Wielkość skrzynki	Maksymalna wysokość pancierza w skrzynce		
		PA 39	PA 45	PA 52
RKS-2425	240 x 250	257 cm	207 cm	185 cm
RKS-3025	300 x 250	374 cm	306 cm	260 cm
RKS-3030	300 x 300	468 cm	391 cm	350 cm

	Max. szerokość	Max. powierzchnia
PA-39	250 cm	6,5 m ²
PA-45	300 cm	6,5 m ²
PA-52	370 cm	8 m ²

* - skrzynki BECK&HEUN do wyczerpania zapasów.

ELEMENTY do rolet w systemie nadprożowym

Symbol	Typ	Nazwa	Rysunek
K-PP28-S	PP28-S	Prowadnica ALU 28 prosta bez ślizgacza piór - surowa	
K-PP28-L	PP28-L	Prowadnica ALU 28 prosta bez ślizgacza piór - lakierowana Do profili: PA-39, PA-45	
K-PPD32-S	PPD32-S	Prowadnica ALU 32 prosta z dystansem bez ślizgacza piór - surowa	
K-PPD32-L	PPD32-L	Prowadnica ALU 32 prosta z dystansem bez ślizgacza piór - lakierowana Do profili: PA-39, PA-45	
K-PP43-L	PP43-L	Prowadnica ALU 43 prosta bez ślizgacza piór-lakierowana Do profili: PA-52	
K-PP53-L	PP53-L	Prowadnica ALU 53 prosta bez ślizgacza piór-lakierowana Do profili: PA-39, PA-45	
K-PP66-S	PP66-00	Prowadnica ALU 66 prosta bez ślizgacza piór-surowa	
K-PP66-L	PP66-L	Prowadnica ALU 66 prosta bez ślizgacza piór-lakierowana Do profili: PA-52	
RK 18 M-B	RK 18 M-B	Prowadnica PVC 60 "maxi" - bez ślizgacza piór biała	
RK 18 M-D	RK 18 M-D	Prowadnica PVC 60 "maxi" - bez ślizgacza piór dekor Do profili: PA-52	
RK 16 - B	RK 16 - B	Prowadnica PVC 60 ze ślizgaczem piór biała	
RK 16 - D	RK 16 - D	Prowadnica PVC 60 ze ślizgaczem piór dekor Do profili: PA-39, PA-45	
K-PPCV40-B	PPCV40-B	Prowadnica PVC 40 ze ślizgaczem piór biała	
K-PPCV40-D	PPCV40-D	Prowadnica PVC 40 ze ślizgaczem piór dekor Do profili: PA-52	

ELEMENTY do rolet w systemie nadprożowym

Symbol	Typ	Nazwa	Rysunek
K-KR160 FLEX	KR160	Kłapa rewizyjna uniwersalna 160 mm (do skrz. 240x250)	
K-KR195 FLEX	KR195	Kłapa rewizyjna uniwersalna 195 mm (do skrz. 300x300)	
K-AKR 160 FLEX K-AKR 195 FLEX	KRA 160 KRA 195	Adapter kłapy rewizyjnej 160 Adapter kłapy rewizyjnej 195	
K-PM	PM	Profil montażowy kłapy rewizyjnej (tylko dla skrzynki BECK & HUEN)	
K-TU	TU	Trawersa uniwersalna	
K-STU	TUS	Uszczelka szczotkowa trawersy	
K-SW-60	UZB-6 UZB-12 UZB-N UZB-E	Rura nawojowa 8-k. 60 mm x 0,6 mm	
K-ULP	UZB-6 UZB-12 UZB-N	Uchwyt łożyska płaski	
K-ULK35	UZB-6 UZB-12 UZB-N UZB-E	Uchwyt łożyska kątowy średni (35 mm)	
K-ULK90	----	Uchwyt łożyska kątowy długi (90 mm)	

ELEMENTY do rolet w systemie nadprózkowym

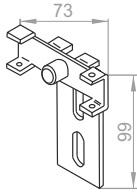
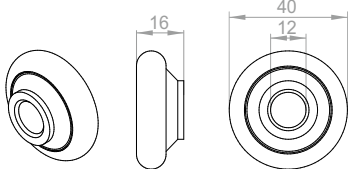
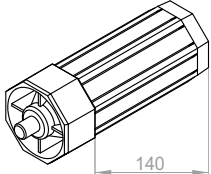
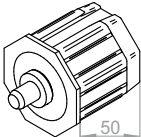
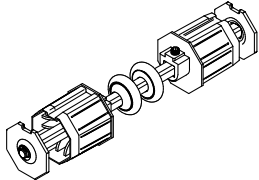
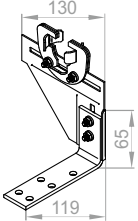
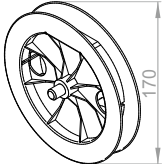
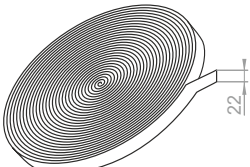
Symbol	Typ	Nazwa	Rysunek
K-US	UZB-E	Uchwyt silnika	
K-L40	UZB-6 UZB-12 UZB-N UZB-E	Łożysko 40/12,3	
K-OBS-60-PVC	UZB-12	Obsadka do rury 60 z trzpieniem 14 cm	
K-OBS-60-RKS	UZB-6 UZB-E UZB-N	Obsadka do rury 60 z trzpieniem 4 cm	
K-OBS-PD	----	Obsadka podwójna do rury 60 z jednym łożyskiem	
K-EP	----	Element podziału pod dwa łożyska	
K-KNO-17	UZB-6 UZB-12 UZB-N	Koło nawojowe z obsadką i trzpieniem O17 cm	
K-TS22 K-TS22/BR	UZB-6 UZB-12 UZB-N	Taśma 22 mm szara Taśma 22 mm brązowa	

ELEMENTY do rolet w systemie nadprożowym

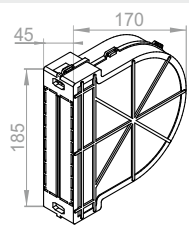
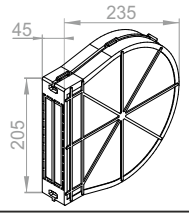
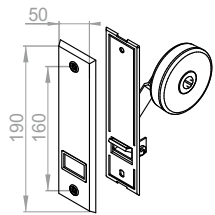
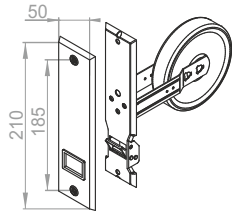
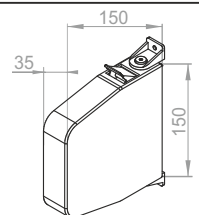
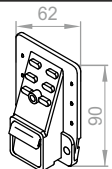
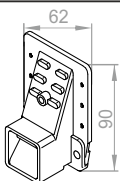
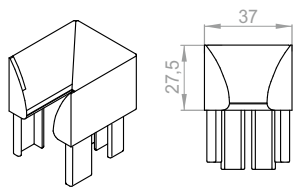
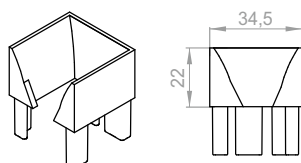
Symbol	Typ	Nazwa	Rysunek
K-POZ-6M	UZH-6	Podtynkowa obudowa zwijacza 6 m	
K-POZ-12M	UZH-12	Podtynkowa obudowa zwijacza 12 m	
K-ZP-6M	UZH-6	Zwijacz podtynkowy 6 m mechanizm z pokrywą maskującą	
K-ZP-12M	UZH-12	Zwijacz podtynkowy 12 m - mechanizm z pokrywą maskującą	
K-ZN-6M	UZH-N	Zwijacz natynkowy 6 m	
K-PT23	UZH-6 UZH-12	Przelotka taśmy płaska 23 mm z uszczelką szczotkową	
K-PT35	----	Przelotka taśmy 35 mm z uszczelką szczotkową	
K-SPM-PCV	PPCVM-B PPCVM-D	Ślizgacz piór do prowadnicy PPCV 40	
K-SP-PCV	PPCV-B PPCV-D	Ślizgacz piór do prowadnicy RK 16	

CENNIK rolet w systemie nadprożowym

UZBROJENIE SKRZYNKI I NAPĘD			
(uchwyty, łożyska, obsadka, koło z obsadką lub uchwyt silnika, rura \varnothing 60, zwijacz podtynkowy – komplet z taśmą i przelotką)			
Typ	Nazwa	Jedn.	Cena
UZB-6	Uzbrojenie z napędem ręcznym do 6 m ze zwijaczem podtynkowym (1 uchwyt łożyska płaski; 1 uchwyt łożyska kątowy 35 mm; 2 łożyska 40/12,3; 1 obsadka do rury \varnothing 60 dł.4 cm; 1 koło \varnothing 17 cm z obsadką i trzpieniem; 1 zwijacz podtynkowy 6m – komplet z taśmą (max. wysokość rolety 250 cm.); 1 przelotka taśmy; rura \varnothing 60 – dł. w zależności od zamów.)**	kpl.	(17,00 zł x długość rury) + 100,80 zł
UZB-N	Uzbrojenie z napędem ręcznym do 6 m ze zwijaczem natynkowym (1 uchwyt łożyska płaski; 1 uchwyt łożyska kątowy 35 mm; 2 łożyska 40/12,3; 1 obsadka do rury \varnothing 60 dł.4 cm; 1 koło \varnothing 17 cm z obsadką i trzpieniem; 1 zwijacz natynkowy 6m – komplet z taśmą (max. wysokość rolety 250 cm.); 1 przelotka taśmy; rura \varnothing 60 – dł. w zależności od zamów.)**	kpl.	(17,00 zł x długość rury) + 145,40 zł
UZB-12	Uzbrojenie z napędem ręcznym do 12 m ze zwijaczem podtynkowym (uzbrojenie to samo jak wyżej tylko: zwijacz podtynkowy 12 m (do rolet o wysokości powyżej 250 cm) i obsadka do rury \varnothing 60 dł.14 cm) **	kpl.	(17,00 zł x długość rury) + 133,90 zł
UZB-E	Uzbrojenie pod napęd elektryczny (1 uchwyt pod silnik; 1 uchwyt łożyska kątowy 35 mm; 1 łożysko 40/12,3; 1 obsadka do rury \varnothing 60 dł.4 cm; rura \varnothing 60 ; bez napędu elektrycznego) **	kpl.	(17,00 zł x długość rury) + 108,80 zł
PZ 60/70	Pierścień zwiększający do rury \varnothing 60	szt.	3,40 zł
PANCERZ			
Profil zaaretowany, listwa dolna-srebrna, biała, szara, beż, ciemny brąz, brąz, kość słoniowa, antracyt lub okleinowana (za wyjątkiem koloru 42) - z uszczelką gumową, 2 bufory, wieszaki stalowe.			
Typ	Nazwa	Jedn.	Cena
PA-39	Profil PA 39 (21 kolorów bez dopłat) *****	m2	246,70 zł
PA-39	Profil PA 39 kolor stalowy antracyt DB703 (24) *****	m2	271,80 zł
PA-39	Profil PA 39 kolor woodec turner oak (42) *****	m2	256,30 zł
PA-45	Profil PA 45 (19 kolorów bez dopłat) *****	m2	278,50 zł
PA-45	Profil PA 45 kolor woodec turner oak (42) *****	m2	282,80 zł
PA-52	Profil PA 52 (13 kolorów bez dopłat) *****	m2	313,50 zł
PROWADNICA (ALU ze szczotką lub PVC ze szczotką i 2 ślizgacze piór)			
Typ	Nazwa	Jedn.	Cena
PP28-L	Prowadnica ALU 28 prosta - lakierowana (kolory: 01, 02, 03, 08, 09, 23)	mb.	48,20 zł
PPD32-S	Prowadnica ALU 32 prosta z dystansem - surowa ****	mb.	26,40 zł
PPD32-L	Prowadnica ALU 32 prosta z dystansem - lakierowana ****	mb.	wycena indywidualna
PP43-S	Prowadnica ALU 43 prosta - surowa	mb.	23,00 zł
PP43-L	Prowadnica ALU 43 prosta - lakierowana (kolory: 02, 08, 09, 23)	mb.	61,20 zł
PP53-L	Prowadnica ALU 53 prosta - lakierowana *	mb.	68,30 zł
PP53-OK	Prowadnica ALU 53 prosta - okleinowana (jednostronne - od strony zewnętrznej)	mb.	94,00 zł
PP66-L	Prowadnica ALU 66 prosta - lakierowana *	mb.	115,20 zł
PPCV40-B	Prowadnica PVC 40 ze ślizgaczem piór - biała	mb.	54,90 zł
PPCV40-D	Prowadnica PVC 40 ze ślizgaczem piór - dekor ***	mb.	84,00 zł
RK 16-B	Prowadnica PVC 60 ze ślizgaczem piór - biała	mb.	44,20 zł
RK 16-D	Prowadnica PVC 60 ze ślizgaczem piór - dekor ***	mb.	70,70 zł
RK 18 M-B	Prowadnica PVC 60 "maxi" - biała	mb.	54,80 zł
RK 18 M-D	Prowadnica PVC 60 "maxi" - dekor ***	mb.	90,40 zł
KLAPA REWIZYJNA (element PVC z izolacją ALU-FLEX umożliwiającą zamknięcie rolety nadprożowej od strony wewnętrznej budynku)			
Typ	Nazwa	Jedn.	Cena
KR 160 FLEX	Kłapa rewizyjna uniwersalna 160 mm (do skrz. 240 x 250)	mb.	123,30 zł
KRA 160 FLEX	Kłapa rewizyjna uniwersalna 160 mm z adapterem (do skrz. 240 x 250)	mb.	147,30 zł
KR 195 FLEX	Kłapa rewizyjna uniwersalna 195 mm (do skrz. 300 x 300 i 300 x 250)	mb.	134,70 zł
KRA 195 FLEX	Kłapa rewizyjna uniwersalna 195 mm z adapterem (do skrz. 300 x 300)	mb.	158,70 zł
PM	Profil montażowy klapy rewizyjnej (tylko skrzynka B+H)	mb.	28,80 zł
TU	Trawersa uniwersalna	mb.	37,40 zł
TUS	Trawersa uniwersalna z uszczelką szczotkową	mb.	38,30 zł

Od cen podanych w tabelach prosimy odejść przyznany rabat. Do podanych cen należy doliczyć podatek VAT.

(*) - Lakierowanie dotyczy kolorów standard, tzn. (01) srebrny, (02) biały, (03) szary, (05) beż, (07) jasny szary, (08) ciemny brąz, (09) brąz, (16) kość słoniowa, (20) czarny, (23) antracyt.

(**) - Rura wchodzi w skład uzbrojenia tylko po podaniu długości na druku zamówień.

(***) - Okleina (10) antracyt gładki, (12) antracyt, (22) mahoń, (30) orzech, (34) dąb bagienny, (48) złoty dąb, (54) winchester - termin realizacji 7 dni roboczych, pozostałe kolory 15 dni roboczych.

(****) - Produkt dostępny do wyczerpania zapasów.

(*****) - Najmniejsza jednostka rozliczeniowa dla kompletnych pancrzy na profilu PA-39, PA-45 wynosi 1m², na profilu PA-52 wynosi 2m². Pancerze bez listwy dolnej podlegają dodatkowemu rabatowi +3%. Ceny nie dotyczą pojedynczych zaaretowanych lameli. W sprawie wyceny prosimy o kontakt z działem sprzedaży.



CENNIK NAPĘDÓW I ELEMENTÓW DODATKOWYCH DOPLĄTY DO ROLET

CENNIK NAPĘDÓW I ELEMENTÓW STEROWANIA

EXALUS HOME

SYSTEM INTELIGENTNEGO DOMU

www.tr7.pl

INDEX	NAZWA ARTYKUŁU	CENA w PLN
NAPĘDY RADIOWE PRZECIĄŻENIOWE		
- SSR-BIDI 40/10	- Napęd radiowy EXALUS HOME P&P 40/10 *	499,40 zł
- SSR-BIDI 60/10	- Napęd radiowy EXALUS HOME P&P 60/10 *	509,80 zł
- SSR-BIDI 60/20	- Napęd radiowy EXALUS HOME P&P 60/20 *	520,20 zł
ELEMENTY STEROWANIA		
- TR7	- Centrala - menadżer inteligentnego domu	1332,80 zł
NADAJNIKI RADIOWE		
- PX-BIDI	- Pilot 1-kanałowy (1 W)	188,00 zł
- NX-BIDI	- Pilot 12-kanałowy (1 W)	196,70 zł
- NX-BIDI PRO	- Pilot 16-kanałowy LCD + timer nowość	415,10 zł
- RNP-21	- Radiowy nadajnik dopuszczkowy (230 V)	214,20 zł
- RNP-22	- Radiowy nadajnik dopuszczkowy (zasilanie bateryjne)	196,70 zł
- DEL-1	- 2-kanałowy menadżer scenariuszy z czujnikiem temperatury (biały) **	267,40 zł
- 12DEL-1	- 2-kanałowy menadżer scenariuszy z czujnikiem temperatury (czarny) **	267,40 zł
- DEL-2	- 4-kanałowy menadżer scenariuszy z czujnikiem temperatury (biały) **	293,30 zł
- 12DEL-2	- 4-kanałowy menadżer scenariuszy z czujnikiem temperatury (czarny) **	293,30 zł
DOPUSZKOWE ODBIORNIKI/STEROWNIKI		
- EX-BIDI	- Radiowy sterownik podtynkowy rolet	246,90 zł
- ROP-21	- Radiowy odbiornik dopuszczkowy 1-kanałowy wł./wył.	286,30 zł
- ROP-22	- Radiowy odbiornik dopuszczkowy 2-kanałowy wł./wył.	295,00 zł
- RDP-21	- Radiowy ściemniacz	301,50 zł
- REP-21	- Retransmitter sygnału radiowego	282,00 zł
- ROB-21	- Radiowy odbiornik bramowy	371,50 zł
KABEL MONTAŻOWY		
- 9020579	- Uniwersalny kabel montażowy (pięćżyłowy) do - io, RTS, WT, SSR-BIDI	528,10 zł

* - Komplet (tzn. uchwyt, adapter, zabierak, wieszaki blokady).
Wieszaki blokady występują w komplecie z silnikiem tylko w wyrobie gotowym.

** - Produkt dostępny na specjalne zamówienie.



TR7 - Centrala - menadżer inteligentnego domu



PX-BIDI - Pilot 1-kanałowy



NX-BIDI PRO - Pilot 16-kanałowy LCD + timer



DEL-1 - 2-kanałowy menadżer scenariuszy z czujnikiem temperatury

TABELA UDŹWIGÓW - SILNIKI SSR-BIDI

	Moc silnika (Nm)	Udźwig silników przy wysokości rolety:					Minimalne szerokości rolet			Długość silnika
		ø40		ø60			Rolety zewnętrzne	Rolety nadstawne	Minimalna długość rury RKS	
		do 3 m	do 4 m	do 2 m	do 3 m	do 4 m				
SSR-BIDI 40/10	10 Nm	12 kg	10 kg	-	-	-	80 cm	85 cm	-	605 mm
SSR-BIDI 60/10	10 Nm	-	-	18 kg	16 kg	14 kg	85 cm	80 cm*	74 cm	635 mm
SSR-BIDI 60/20	20 Nm	-	-	36 kg	33 kg	30 kg	85 cm	80 cm *	74 cm	635 mm

* przy zastosowaniu obsadki krótkiej RKS

Powyższe elementy nie należą do wyposażenia standardowego i muszą być każdorazowo wyszczególnione w zamówieniu. Podane ceny są cenami netto, należy doliczyć podatek VAT.

CENNIK NAPĘDÓW I ELEMENTÓW STEROWANIA

KARLIK

EXALUS
HOME

NOWOŚĆ

SYSTEM INTELIGENTNEGO DOMU
www.tr7.pl

INDEX	NAZWA ARTYKUŁU	CENA w PLN
SYSTEM STEROWANIA PRZEWODOWEGO EXCLUSIVE		
- DWP-4.1	- Przycisk dzwinkowy monostabilny (biały) NOWOŚĆ	55,50 zł
- 12DWP-4.1	- Przycisk dzwinkowy monostabilny (czarny) NOWOŚĆ	55,50 zł
- DWP-88	- Przycisk żaluzjowy podtynkowy bistabilny (biały) NOWOŚĆ	82,90 zł
- 12DWP-88	- Przycisk żaluzjowy podtynkowy bistabilny (czarny) NOWOŚĆ	82,90 zł
- DWP-8	- Przycisk żaluzjowy podtynkowy monostabilny (biały) NOWOŚĆ	78,70 zł
- 12DWP-8	- Przycisk żaluzjowy podtynkowy monostabilny (czarny) NOWOŚĆ	78,70 zł
- DR-1	- Ramka pojedyncza (biała) NOWOŚĆ	19,20 zł
- 12DR-1	- Ramka pojedyncza (czarna) NOWOŚĆ	19,20 zł
- DR-2	- Ramka podwójna (biała) NOWOŚĆ	26,10 zł
- 12DR-2	- Ramka podwójna (czarna) NOWOŚĆ	26,10 zł
- DR-3	- Ramka potrójna (biała) NOWOŚĆ	31,60 zł
- 12DR-3	- Ramka potrójna (czarna) NOWOŚĆ	31,60 zł
- DR-4	- Ramka poczwórna (biała) NOWOŚĆ	38,40 zł
- 12DR-4	- Ramka poczwórna (czarna) NOWOŚĆ	38,40 zł
- DR-5	- Ramka pięciokrotna (biała) NOWOŚĆ	45,90 zł
- 12DR-5	- Ramka pięciokrotna (czarna) NOWOŚĆ	45,90 zł
- DPU-1	- Ramka natynkowa (biała) NOWOŚĆ	32,80 zł
- 12DPU-1	- Ramka natynkowa (czarna) NOWOŚĆ	32,80 zł

Wszystkie powyższe produkty są częścią systemu firmy KARLIK.

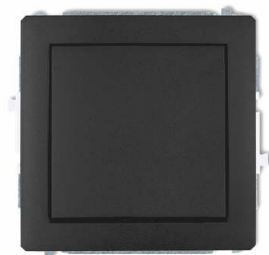

12DWP-4.1 - Przycisk dzwinkowy monostabilny



12DWP-88 - Przycisk żaluzjowy podtynkowy bistabilny

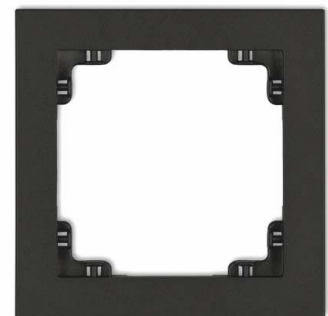

12DR-1 - Ramka pojedyncza

6. CENNIK NAPĘDÓW I ELEMENTÓW DODATKOWYCH

Powyższe elementy nie należą do wyposażenia standardowego i muszą być każdorazowo wyszczególnione w zamówieniu. Podane ceny są cenami netto, należy doliczyć podatek VAT.

EXALUS HOME

SYSTEM INTELIGENTNEGO DOMU

www.tr7.pl

EXALUS HOME w połączeniu z systemami radiowymi PORTOS.

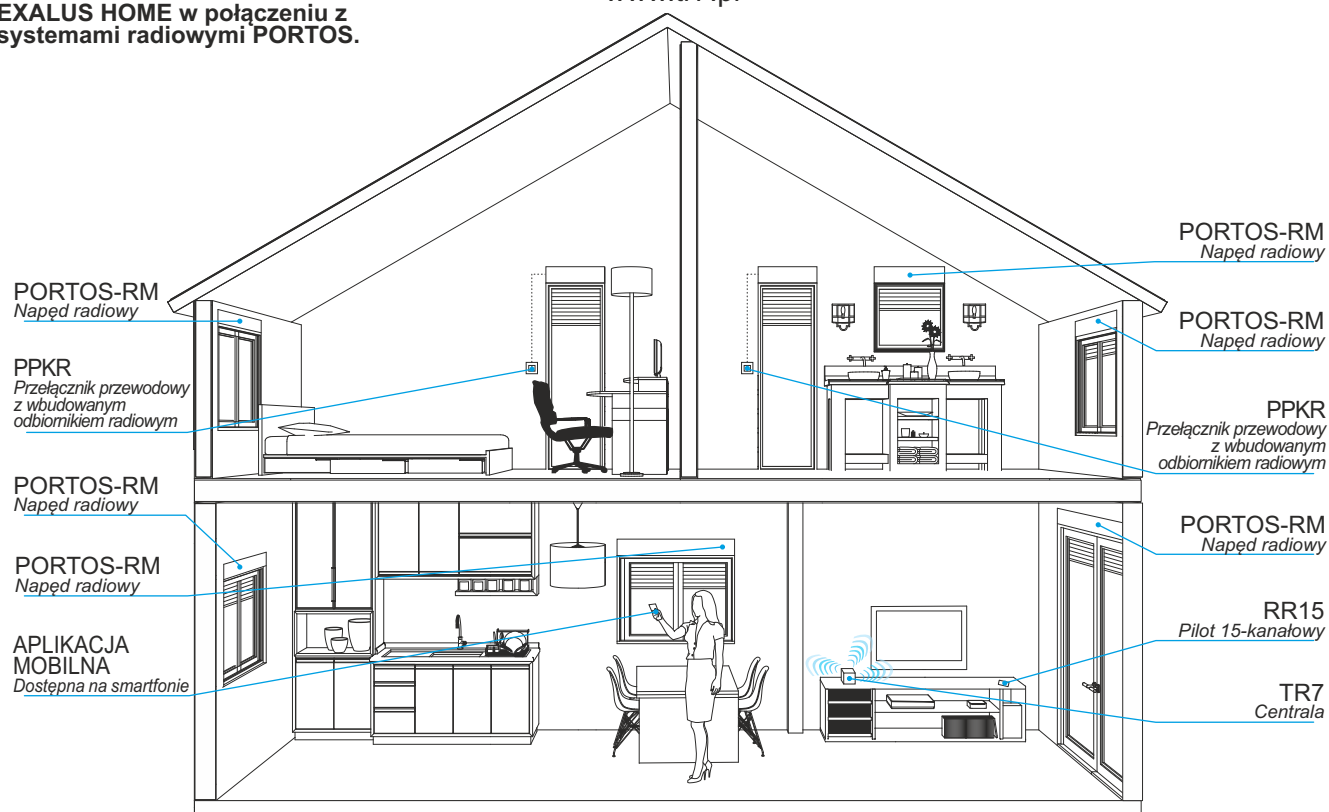

EXALUS HOME w połączeniu z dowolnym napędem przewodowym.

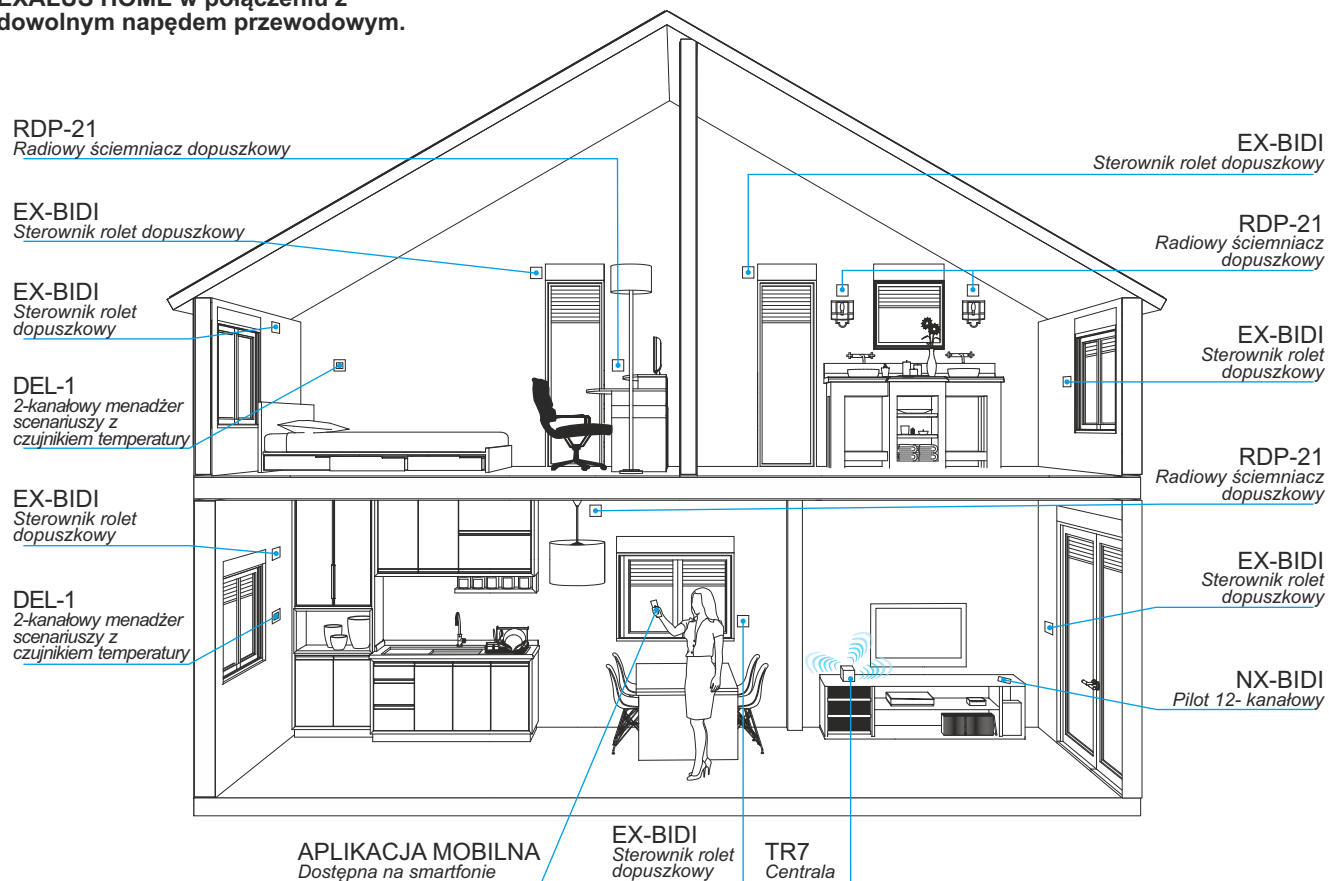

CENNIK NAPĘDÓW I ELEMENTÓW STEROWANIA PORTOS

INDEX NAZWA ARTYKUŁU CENA w PLN

NAPĘDY PRZEWODOWE

- S-40/10	- Napęd 10 Nm - do rury nawojowej ø 40	213,80 zł
- S-40/10 S	- Napęd 10 Nm- do rury nawojowej ø 40 - krótki - 370 mm	228,50 zł
- S-60/10	- Napęd 10 Nm- do rury nawojowej ø 60	213,80 zł
- S-60/20	- Napęd 20 Nm- do rury nawojowej ø 60	233,80 zł
- S-60/30	- Napęd 30 Nm - do rury nawojowej ø 60	242,20 zł
- S-60/40	- Napęd 40 Nm - do rury nawojowej ø 60	254,80 zł
- S-60/50	- Napęd 50 Nm - do rury nawojowej ø 60	270,40 zł
- S-60/10 S	- Napęd 10 Nm - do rury nawojowej ø 60 - krótki - 350 mm	266,20 zł
- S-40/10 BD	- Napęd przeciążeniowy 10 Nm - do rury nawojowej ø 40***** NOWOŚĆ	348,00 zł
- S-60/10 BD	- Napęd przeciążeniowy 10 Nm - do rury nawojowej ø 60***** NOWOŚĆ	357,00 zł
- S-60/20 BD	- Napęd przeciążeniowy 20 Nm - do rury nawojowej ø 60***** NOWOŚĆ	388,00 zł
- OBS-60-S-ALU	- Obsadka ø 60 stalowa do rolet zewnętrznych (do krótkich napędów ø 60)	34,30 zł

NAPĘDY RADIOWE

- S-40/10 RM	- Napęd 10 Nm z radiem - do rury nawojowej ø 40	324,90 zł
- S-60/10 RM	- Napęd 10 Nm z radiem - do rury nawojowej ø 60	336,40 zł
- S-60/20 RM	- Napęd 20 Nm z radiem - do rury nawojowej ø 60	344,80 zł
- S-60/30 RM	- Napęd 30 Nm z radiem - do rury nawojowej ø 60	356,30 zł
- S-40/10 EVY	- Napęd przeciążeniowy 10 Nm z radiem - do rury nawojowej ø 40 ***** NOWOŚĆ	372,00 zł
- S-60/10 EVY	- Napęd przeciążeniowy 10 Nm z radiem - do rury nawojowej ø 60***** NOWOŚĆ	389,00 zł
- S-60/20 EVY	- Napęd przeciążeniowy 20 Nm z radiem - do rury nawojowej ø 60***** NOWOŚĆ	419,00 zł

NAPĘDY Z AWARYJNYM RĘCZNYM PODNOSZENIEM

- S-60/20 NHK#427	- Napęd 20 Nm NHK - do rury nawojowej ø 60 z awaryjnym ręcznym podnoszeniem*	371,70 zł
- S-60/30 NHK#427	- Napęd 30 Nm NHK - do rury nawojowej ø 60 z awaryjnym ręcznym podnoszeniem*	389,40 zł
- TZU-S	- Trzpień z uchem do napędów NHK (długość 17 cm)	72,90 zł
- KRH-150	- Korba z hakiem 150 cm do napędów NHK (rolety do 250 cm wysokości)	91,60 zł
- KRH-180	- Korba z hakiem 180 cm do napędów NHK (rolety powyżej 250 cm wysokości)	118,10 zł

NAPĘDY SOLARNE

- S-SOLAR 40/13 RM	- Napęd Solarny DC 13 Nm z radiem - do rury nawojowej ø 40 ***** NOWOŚĆ	825,10 zł
- S-SOLAR 60/20 RM	- Napęd Solarny DC 20 Nm z radiem - do rury nawojowej ø 60 ***** NOWOŚĆ	873,70 zł
- S-PANEL-SOLAR	- Panel solarny do silników solarnych serii S-SOLAR NOWOŚĆ	254,70 zł
- S-SOLAR ŁADOWARKA	- Ładowarka do silników solarnych serii S-SOLAR NOWOŚĆ	66,30 zł

SYSTEM STEROWANIA PRZEWODOWEGO

- PMX1	- Przycisk dzwonek (monostabilny)	64,10 zł
- PKLX2N	- Przełącznik kluczykowy natynkowy	211,80 zł
- PKLX2	- Przełącznik kluczykowy podtynkowy	211,80 zł
- PBX2N	- Włącznik żaluzjowy natynkowy (bistabilny)	94,80 zł
- PMX2N	- Przycisk żaluzjowy natynkowy (monostabilny)	94,80 zł
- PBX2	- Włącznik żaluzjowy podtynkowy (bistabilny)	70,10 zł
- PMX2	- Przycisk żaluzjowy podtynkowy (monostabilny)	70,10 zł
- RX1N	- Ramka natynkowa	24,80 zł
- RX2	- Ramka podwójna	24,80 zł
- RX3	- Ramka potrójna	39,20 zł
- RX4	- Ramka poczwórna	59,50 zł
- PS-1	- Przełącznik przewodowy do sterowania jednym napędem	173,20 zł
- PS-1T	- Przełącznik przewodowy do sterowania jednym napędem + timer	228,30 zł
- PS-2	- Przełącznik przewodowy do sterowania indywidualnie dwoma napędami	182,60 zł
- PE-2	- Przełącznik przewodowy do sterowania indywidualnie dwoma napędami ***	172,30 zł
- SIR	- Podtynkowy sterownik rolety **, ****	134,60 zł
- ST4	- Sterownik do czterech napędów	157,80 zł

ODBIORNIKI RADIOWE

- PPKR 313	- Przełącznik przewodowy z wbudowanym odbiornikiem radiowym	206,30 zł
- PPKR 313/2	- Przełącznik przewodowy podwójny z wbudowanym odbiornikiem radiowym	239,30 zł
- XT-R	- Podtynkowy odbiornik radiowy **, ****	180,40 zł

* - Do poprawnego działania napędu z awaryjnym ręcznym podnoszeniem konieczne jest zastosowanie trzpienia z uchem TZU-S, oraz korby z hakiem KRH-150.

** - Możliwość podłączenia TYLKO przełącznika bez podtrzymywania z blokadą równoczesnego załączenia kierunków.

*** - Produkt dostępny do wyczerpania zapasów.

**** - Sterownik może być stosowany jedynie z napędami o momencie obrotowym do 10 Nm.

***** - Do poprawnego działania napędu S-SOLAR konieczne jest zastosowanie panela solarnego S-PANEL-SOLAR (panel solarny do samodzielnego montażu)

***** - Komplet (tzn. uchwyt, adapter, zabierak, wieszaki blokady zaczepowe)

Wieszaki blokady zaczepowe występują w komplecie z silnikiem tylko w wyrobie gotowym.

Uwaga! Nie korzystać z awaryjnego ręcznego podnoszenia (NHK) gdy silnik znajduje się pod napięciem. Napędy z mechanizmem NHK są niedostępne w systemie IT2000.

Powyższe elementy nie należą do wyposażenia standardowego i muszą być każdorazowo wyszczególnione w zamówieniu.

Podane ceny są cenami netto, należy doliczyć podatek VAT.

CENNIK NAPĘDÓW I ELEMENTÓW STEROWANIA PORTOS

INDEX

NAZWA ARTYKUŁU

CENA w PLN

SYSTEM STEROWANIA RADIOWEGO - BASIC

- RR-1	- Pilot 1-kanałowy	102,60 zł
- RR-5	- Pilot 5-kanałowy	116,60 zł
- RR-5T	- Pilot 5-kanałowy + timer	147,90 zł
- RR-15	- Pilot 15-kanałowy	134,10 zł
- PRN1	- Przełącznik ścienny radiowy 1-kanałowy	88,80 zł
- PEN2	- Przełącznik ścienny radiowy 2-kanałowy *	95,80 zł
- PRN2	- Przełącznik ścienny radiowy 2-kanałowy	95,80 zł
- PRN-5T	- Przełącznik ścienny radiowy 5-kanałowy + timer	145,60 zł
- PRN-15	- Przełącznik ścienny radiowy 15-kanałowy	132,80 zł

SYSTEM STEROWANIA RADIOWEGO - EXCLUSIVE

- DC-1	- Pilot 1-kanałowy	192,60 zł
- DC-5T	- Pilot 5-kanałowy + timer	203,00 zł
- DC-15	- Pilot 15-kanałowy	218,50 zł
- PX-1	- Pilot 1-kanałowy *	153,30 zł

AUTOMATYKA SŁONECZNA

- SRR-15+	- Pilot 15-kanałowy do silników S-SOLAR nowość	141,50 zł
- SRR-5T+	- Pilot 5-kanałowy z timerem do silników S-SOLAR nowość	148,60 zł
- SPRN-1+	- Nadajnik ścienny 1-kanałowy do silników S-SOLAR nowość	127,40 zł
- S-PANEL-SOLAR	- Panel solarny do silników solarnych serii S-SOLAR nowość	254,70 zł
- SXR	- Czujnik słoneczny	117,90 zł

* - Produkt dostępny do wyczerpania zapasów



DC-1 - Pilot 1-kanałowy



DC-5T - Pilot 5-kanałowy + timer



SXR - Czujnik słoneczny

Powyższe elementy nie należą do wyposażenia standardowego i muszą być każdorazowo wyszczególnione w zamówieniu.

Podane ceny są cenami netto, należy doliczyć podatek VAT.

ELEKTRYCZNE NAPĘDY ROLET SILNIKI PORTOS

	Moc silnika (Nm)	Udźwig silników przy wysokości rolet:					Minimalne szerokości rolet		
		ø40		ø60			Rolety zewnętrzne	Rolety nadstawne	Minimalna długość rury RKS
		do 3 m	do 4 m	do 2 m	do 3 m	do 4 m			
S 40/10 S	10 Nm	10 kg	8 kg	-	-	-	52 cm	57 cm	-
S 40/10	10 Nm	12 kg	10 kg	-	-	-	62 cm	67 cm	-
S 40/10 RM	10 Nm	12 kg	10 kg	-	-	-	78 cm	83 cm	-
S 60/10 S	10 Nm	-	-	18 kg	16 kg	14 kg	44 cm**	58 cm	53 cm *
S 60/10	10 Nm	-	-	18 kg	16 kg	14 kg	68 cm	63 cm *	63 cm
S 60/10 RM	10 Nm	-	-	18 kg	16 kg	14 kg	83 cm	78 cm *	70 cm
S 60/20	20 Nm	-	-	36 kg	33 kg	30 kg	68 cm	63 cm *	63 cm
S 60/20 RM	20 Nm	-	-	36 kg	33 kg	30 kg	83 cm	78 cm *	70 cm
S 60/30	30 Nm	-	-	54 kg	49 kg	45 kg	75 cm	70 cm *	68 cm
S 60/30 RM	30 Nm	-	-	54 kg	49 kg	45 kg	85 cm	80 cm *	75 cm
S 60/20 NHK#427	20 Nm	-	-	36 kg	33 kg	30 kg	83 cm	78 cm *	-
S 60/30 NHK#427	30 Nm	-	-	54 kg	49 kg	45 kg	85 cm	80 cm *	-
S 40/10 BD	10 Nm	12 kg	10 kg	-	-	-	80 cm	85 cm	-
S 60/10 BD	10 Nm	-	-	18 kg	16 kg	14 kg	85 cm	80 cm *	74 cm
S 60/20 BD	20 Nm	-	-	36 kg	33 kg	30 kg	85 cm	80 cm *	74 cm
S 40/10 EVY	10 Nm	12 kg	10 kg	-	-	-	80 cm	85 cm	-
S 60/10 EVY	10 Nm	-	-	18 kg	16 kg	14 kg	85 cm	80 cm *	74 cm
S 60/20 EVY	20 Nm	-	-	36 kg	33 kg	30 kg	85 cm	80 cm *	74 cm
S-SOLAR 40/13RM	13 Nm	22 kg	18 kg	-	-	-	83 cm	88 cm	-
S-SOLAR 60/20RM	20 Nm	-	-	36 kg	33 kg	30 kg	75 cm**	88 cm	78 cm *

* - minimalna szerokość przy użyciu obsadki RKS (w cenie rolety)

** - minimalna szerokość przy użyciu obsadki OBS-60-S-ALU (za dopłatą)

Przykład:

Roleta z pancerzem z profilu PA-39 mm ma wymiary 150 x 200 cm, czyli powierzchnia pancerza wynosi 1,50 x 2,0 m = 3,00m². Powierzchnia (3,00 m²) pomnożona przez ciężar właściwy (2,8 kg/m²) wskazuje całkowitą wagę pancerza - w tym przypadku 8,4 kg + 0% = 8,4 kg. Roleta ma powyżej 2,0 m wysokości przy rurze ø 40 wybieramy silnik 40/10, a przy zastosowaniu rury ø 60 - silnik 60/10.



NAPĘDY DO OKTAGONALNEJ RURY
NAWOJOWEJ ø 40 i ø 60
(Napęd z adapterem)

Uwaga: Przy doborze napędu należy uwzględnić ciężar właściwy pancerza, który wynosi:

pancerz z profilu **PA-39 mm***: 2,8 kg/m²
pancerz z profilu **PA-45 mm**: 2,9 kg/m²
pancerz z profilu **PA-52 mm**: 3,0 kg/m²

+ 20 % zapasu bezpieczeństwa
* + 0 % zapasu bezpieczeństwa

Uwaga! Podłączenia napędów elektrycznych zostały zawarte w „instrukcji podłączenia i regulacji silników” i w „warunkach technicznych podłączeń silników przewodowych/radiowych” (wszelkie podłączenia elektryczne powinny być wykonane przez elektryka z uprawnieniami SEP).

W przypadku montażu silników radiowych z elektronicznym bądź też mechanicznym układem krańcowym wymagana jest instalacja zgodna z obecnymi normami w której wartość napięcia wynosi 230V 50 Hz. W przypadku odchyień od tych wartości zalecamy użycie elementów ochrony przepięciowej B-C i D.

CENNIK NAPĘDÓW I ELEMENTÓW STEROWANIA



INDEX	NAZWA	CENA w PLN
Napędy przewodowe LP&P Plug&Play (Podłącz i Pracuj) do rury nawojowej ø 60:		
VOLTA 50 PP 6/17	Napęd przewodowy P&P 6 Nm *	457,10 zł
VOLTA 50 PP 10/17	Napęd przewodowy P&P 10 Nm *	462,70 zł
VOLTA 50 PP 20/17	Napęd przewodowy P&P 20 Nm *,**	503,20 zł
Napędy radiowe LP&S-R Plug&Play (Podłącz i Pracuj) do rury nawojowej ø 60:		
MARCONI 50 PS 6/17	Napęd radiowy P&P 6 Nm *	492,90 zł
MARCONI 50 PS 10/17	Napęd radiowy P&P 10 Nm *	512,70 zł
MARCONI 50 PS 15/17	Napęd radiowy P&P 15 Nm *,****	493,80 zł
MARCONI 50 PS 20/17	Napęd radiowy P&P 20 Nm *,**	521,10 zł
Nadajniki naściennne:		
Go-p1 Elegance W	Nadajnik naścienny jednokanałowy (kolor biały)	154,10 zł
Go-p1 Elegance B	Nadajnik naścienny jednokanałowy (kolor czarny)	154,10 zł
Nadajniki przenośne:		
Go-4K	Pilot brelok czterokanałowy **** NOWOŚĆ	150,80 zł
Go-1 Elegance W	Pilot jednokanałowy (kolor biały)	149,80 zł
Go-1 Elegance B	Pilot jednokanałowy (kolor czarny)	149,80 zł
Go-4 Elegance W	Pilot czterokanałowy (kolor biały)	175,50 zł
Go-4 Elegance B	Pilot czterokanałowy (kolor czarny)	175,50 zł
Go-16 Elegance W	Pilot szesnastokanałowy (kolor biały)	425,30 zł
Go-16 Elegance B	Pilot szesnastokanałowy (kolor czarny)	425,30 zł
Go-6T W	Pilot sześciokanałowy z timerem (kolor biały)	398,40 zł
Go-6T B	Pilot sześciokanałowy z timerem (kolor czarny)	398,40 zł
Odbiornik radiowy:		
Go-er platine	Odbiornik radiowy (przeznaczony do montażu wewnątrz skrzynki rolety) ***	332,90 zł
Go-ER Mini	Miniatury odbiornik podtynkowy do rolet NOWOŚĆ	317,30 zł
Go-ER Mini Light	Miniatury odbiornik podtynkowy do oświetlenia NOWOŚĆ	319,60 zł
Automatyka słoneczna:		
Sun-ER	Czujnik słoneczny *****	549,00 zł



Go-4K - Pilot brelok



Go-ER Mini - Odbiornik do rolet



Go-ER Mini Light - Odbiornik do oświetlenia



Sun-ER - Czujnik słoneczny



Napęd przewodowy krótki Plug&Play (Podłącz i Pracuj) do rury nawojowej ø 60:

R 4-17-M17	Napęd przewodowy krótki *	616,20 zł
------------	---------------------------	-----------

- * - komplet (tzn. uchwyt, adapter, zabierak, wieszaki blokady zaczepowe)
Wieszaki blokady zaczepowe oraz uchwyt występują w komplecie z silnikiem tylko w wyrobie gotowym
 - ** - produkt dostępny na specjalne zamówienie
 - *** - nie stosować w połączeniu z silnikami z NHK, silnikami ILMO 50 S WT 6/17, Oximo S Auto RTS 6/17
brak możliwości montażu w roletach zewnętrznych SK-137, SK-150 oraz w roletcie nadstawnej CC1000 - PSK-135
 - **** - nie może być stosowany jako jedyny nadajnik obsługujący napęd radiowy – do zaprogramowania urządzenia wymagane jest użycie innego nadajnika z dostępnych
 - ***** - produkt dostępny do wyczerpania zapasów
- Do podanych cen należy doliczyć podatek VAT

CENNIK NAPĘDÓW I ELEMENTÓW STEROWANIA



	moc silnika (Nm)	udźwigi rolet						długość silnika	minimalne szerokości rolet	
		ø60							ALU	PCV
		do 1,5 m	do 1,5 m + WB	do 2,5 m	do 2,5 m + WB	do 3,5 m	do 3,5 m + WB			
VOLTA 50 PP 6/17	6 Nm	-	11 kg	-	10 kg	-	9 kg	525 mm	55,7 cm - 59,6 cm * 59,7 cm ***	59,7 cm - 63,6 cm * 63,7 cm **
VOLTA 50 PP 10/17	10 Nm	-	19 kg	-	18 kg	-	16 kg	525 mm	55,7 cm - 59,6 cm * 59,7 cm ***	59,7 cm - 63,6 cm * 63,7 cm **
VOLTA 50 PP 20/17	20 Nm	-	38 kg	-	37 kg	-	34 kg	598 mm	69,7 cm 67,7 cm *** 79,7 cm	73,7 cm 71,7 cm ** 82,7 cm
MARCONI 50 PS 6/17	6 Nm	-	14 kg	-	11 kg	-	9 kg	585 mm	62 cm - 65,9 cm * 66 cm *** 77 cm	66 cm - 69,9 cm * 70 cm ** 80 cm
MARCONI 50 PS 10/17	10 Nm	-	19 kg	-	18 kg	-	16 kg	585 mm	62 cm - 65,9 cm * 66 cm *** 77 cm	66 cm - 69,9 cm * 70 cm ** 80 cm
MARCONI 50 PS 15/17	15 Nm	-	30 kg	-	28 kg	-	24 kg	608 mm	68 cm *** 79 cm	72 cm ** 82 cm
MARCONI 50 PS 20/17	20 Nm	-	39 kg	-	36 kg	-	32 kg	608 mm	68 cm *** 79 cm	72 cm ** 82 cm
R 4-17-M17 BECKER	4 Nm	-	9 kg	-	8 kg	-	7 kg	365 mm	45 cm *** 60 cm	56 cm ** 61 cm

Dla rolet z pancerzem PA-39 nie dobieramy mocniejszego silnika niż 10Nm.

* - minimalna szerokość przy użyciu kapsla SW 60 + bardzo krótki zabierak - art. 9 014 685 (za dopłatą)

** - minimalna szerokość przy użyciu obsadki RKS (w cenie rolety)

*** - minimalna szerokość przy użyciu obsadki OBS-60-S-ALU (za dopłatą)

Przykład:

Roleta z pancerzem z profilu PA-39 mm ma wymiary 230 x 250 cm, czyli powierzchnia pancerza wynosi $5,75m^2 \times 2,8 kg/m^2 = 16,1 kg$. Powierzchnia ($5,75 m^2$) pomnożona przez ciężar właściwy ($2,8 kg/m^2$) wskazuje całkowitą wagę pancerza - w tym przypadku $16,1 kg + 0\% = 16,1 kg$. Roleta ma powyżej 2,3 m wysokości przy rurze ø 60, więc wybieramy silnik VOLTA 50 PP 10/17 o udźwigu maksymalnym 18 kg. Należy pamiętać iż przy napędach serii ASA konieczne jest używanie wieszaków blokad (w wyrobie gotowym wieszaki wliczone są w koszt silnika).



**NAPĘDY DO OKTAGONALNEJ RURY
NAWOJOWEJ ø 60**
(Napęd z adapterem)

Uwaga: Przy doborze napędu należy uwzględnić ciężar właściwy pancerza, który wynosi:

pancerz z profilu PA-39 mm* :	2,8 kg/m²
pancerz z profilu PA-45 mm:	2,9 kg/m²
pancerz z profilu PA-52 mm:	3,0 kg/m²

+ 20 % zapasu bezpieczeństwa
* + 0 % zapasu bezpieczeństwa

Uwaga! Podłączenia napędów elektrycznych zostały zawarte w „instrukcji podłączenia i regulacji silników” i w „warunkach technicznych podłączeń silników przewodowych/radiowych” (wszelkie podłączenia elektryczne powinny być wykonane przez elektryka z uprawnieniami SEP).
W przypadku montażu silników radiowych z elektronicznym bądź też mechanicznym układem końcowym wymagana jest instalacja zgodna z obecnymi normami w której wartość napięcia wynosi 230V 50 Hz. W przypadku odchylenia od tych wartości zalecamy użycie elementów ochrony przepięciowej.

CENNIK NAPĘDÓW I ELEMENTÓW STEROWANIA



INDEX	NAZWA	CENA w PLN
SERIA LS 40 - do rury oktagonanej 40 mm		
1021387	NL40 LS 4/16 *	599,20 zł
1021376	NL40 LS 4/14 - krótki - 414 mm*	681,20 zł
1023336	NL40 LS 9/16 *	658,00 zł
1024186	NL40 LS 13/10 *	728,50 zł
SERIA LT 50 - do rury oktagonanej 60 mm		
1032049	LT 50 Ariane 6/17 *	655,70 zł
1037061	LT 50 Jet 10/17 *	777,60 zł
1039054	LT 50 Atlas 15/17 *	806,30 zł
1041055	LT 50 Meteor 20/17 *	856,00 zł
1043041	LT 50 Gemini 25/17 *	907,90 zł
1049064	LT 50 Mariner 40/17 *	1142,20 zł
1051029	LT 50 Vectran 50/12*	1469,70 zł
SOLUS 40 - do rury oktagonanej 40 mm		
1023321	NL40 Solus 40 6/14 *	488,70 zł
SOLUS 2 - do rury oktagonanej 60 mm		
1032574	Solus 2 PA 6/12*	401,40 zł
1035183	Solus 2 PA 8/12*	408,40 zł
1037592	Solus 2 PA 10/12*	426,90 zł
1039504	Solus 2 PA 15/12*	457,60 zł
1041535	Solus 2 PA 20/12*	495,70 zł
1045455	Solus 2 PA 30/12*	767,30 zł
1049547	Solus 2 PA 40/12*	890,40 zł
SERIA LT 50 NHK z awaryjnym podnoszeniem na korbę - do rury oktagonanej 60 mm		
1037004	LT 50 Jet 10/17 NHK*	910,10 zł
1041015	LT 50 Meteor 20/17 NHK*	1053,10 zł
1043005	LT 50 Gemini 25/17 NHK*	1097,90 zł
1049019	LT 50 Mariner 40/17 NHK*	1270,00 zł
SERIA ILMO2 50 NHK WT z awaryjnym podnoszeniem na korbę - do rury oktagonanej 60 mm		
1241387	Ilmo2 50 NHK WT 10/17*	1333,20 zł
1241388	Ilmo2 50 NHK WT 20/17*	1522,80 zł
ILMO WT - ELEKTRONICZNY NAPĘD PRZECIĄŻENIOWY TYPU "Plug & Play" - do rury oktagonanej 40 mm		
Do prawidłowego działania wymagane jest użycie wieszaków blokujących oraz odbojów w listwie dolnej.		
1130524	ILMO 2 40 WT 4/16 *	625,20 zł
1130526	ILMO 2 40 WT 9/16 *	707,90 zł
1130528	ILMO 2 40 WT 13/10 *	765,90 zł
ILMO WT - ELEKTRONICZNY NAPĘD PRZECIĄŻENIOWY TYPU "Plug & Play" - do rury oktagonanej 60 mm		
Do prawidłowego działania wymagane jest użycie wieszaków blokujących oraz odbojów w listwie dolnej.		
1130485	ILMO 2 50 WT 6/17 *	554,10 zł
1130127	ILMO 2 50 S WT 6/17 - krótki - tylko 375mm *, **, ***	825,40 zł
1130492	ILMO 2 50 WT 10/17 *	613,70 zł
1131261	ILMO 2 50 WT 15/17 *	745,30 zł
1132191	ILMO 2 50 WT 20/17 *	813,10 zł
1133001	ILMO 50 WT 30/17 *	882,70 zł
9014685	Kapsel SW 60 + krótki zabierak (do krótkich napędów)	43,80 zł
OXIMO WT - NAPĘD PRZECIĄŻENIOWY WERSJA KABLOWA - do rury oktagonanej 60 mm		
Do prawidłowego działania wymagane jest użycie wieszaków blokujących		
1032578	Oximo WT 6/17 *	782,00 zł
1037582	Oximo WT 10/17 *	848,50 zł
1039493	Oximo WT 15/17 *	886,60 zł
1041529	Oximo WT 20/17 *	935,70 zł
1045446	Oximo WT 30/17 *	1487,90 zł
1049541	Oximo WT 40/17 *	1671,10 zł

* - silnik w zestawie nie zawiera uchwytu, adaptera i zabieraka

** - brak możliwości montażu silnika w roletach zewnętrznych SK-137, SK-150 oraz w roletcie nadstawnej CC1000 - PSK-135

*** - nie stosować w połączeniu z Go-er platine

Do podanych cen należy doliczyć podatek VAT

CENNIK NAPĘDÓW I ELEMENTÓW STEROWANIA



INDEX	NAZWA	CENA w PLN
OXIMO RTS - NAPĘD PRZECIĄŻENIOWY WERSJA RADIOWA - do rury oktagonanej 60 mm		
Do prawidłowego działania wymagane jest użycie wieszaków blokujących		
1032392	Oximo RTS 6/17 *	821,00 zł
1130128	Oximo S Auto RTS 6/17 - krótki - tylko 375 mm *,**,***	828,10 zł
1037389	Oximo RTS 10/17 *	789,90 zł
1039299	Oximo RTS 15/17 *	832,70 zł
1041380	Oximo RTS 20/17 *	1149,80 zł
1045319	Oximo RTS 30/17 *	1612,80 zł
9014685	Kapsel SW 60 + krótki zabierak (do krótkich napędów)	43,80 zł
ALTUS 40 RTS - WERSJA RADIOWA - do rury oktagonanej 40 mm		
1021343	NL40 Altus 40 RTS 4/16 *	877,70 zł
1023297	NL40 Altus 40 RTS 9/16 *	952,00 zł
1024179	NL40 Altus 40 RTS 13/10 *	1259,70 zł
ALTUS 50 RTS - WERSJA RADIOWA - do rury oktagonanej 60 mm		
1032916	Altus 50 RTS 6/12 *	740,40 zł
1037825	Altus 50 RTS 10/12 *	753,90 zł
1041784	Altus 50 RTS 20/12 *	846,20 zł
1045612	Altus 50 RTS 30/12 *	1416,20 zł
1049707	Altus 50 RTS 40/12 *	1368,20 zł
SERIA LT 50 NHK Z WBUDOWANYM ODBIORNIKIEM RTS 2 - do rury oktagonanej 60 mm		
1037030	LT 50 Jet 10/17 NHK RTS 2 *	1319,20 zł
1041023	LT 50 Meteor 20/17 NHK RTS 2 *	1435,50 zł
1045307	LT 50 Apollo 30/17 NHK RTS 2 *	2075,20 zł
OXIMO 40 WireFree RTS - AUTONOMICZNE NAPĘDY RADIOWE Z ZASILANIEM SOLARNYM		
1025165	Zestaw OXIMO 40 WF RTS II 10/12, zestaw adaptacyjny ø40, akumulator bez obudowy ****	2196,30 zł
9019791	Uchwyty ściennie do nowego panelu słonecznego (sprzedaż po 2 szt. - para)	56,40 zł
9019795	Dodatkowy akumulator do Oximo 40 Wirefree RTS bez obudowy	603,10 zł
9021207	Akumulator w obudowie aluminiowej do Oximo 40 Wirefree w obudowie alu	1066,70 zł
ELEMENTY DODATKOWE		
AD-LS40	Adapter do silnika LS40 E-SW 40X0,6 - somfy	5,50 zł
ZB-LS40	Zabierak do silnika LS40 SW 40x0,6 - somfy	10,10 zł
U-LS40	Uchwyt uniwersalny do LS40 - somfy	36,20 zł
AD-LT50	Adapter do silnika LT50 E-SW 60 - somfy	9,30 zł
ZB-LT50	Zabierak do silnika LT50 E-SW 60 - somfy	10,50 zł
US-PADS60	Uchwyt silnika ASA, DELUX, SOMFY	9,10 zł
S-BR-US-NHK	Uchwyt silnika NHK somfy	73,60 zł

* - silnik w zestawie nie zawiera uchwytu, adaptera i zabieraka

** - brak możliwości montażu silnika w roletach zewnętrznych SK-137, SK-150 oraz w roletcie nadstawnej CC1000 - PSK-135

*** - nie stosować w połączeniu z Go-er platine

**** - panel solarny, akumulator oraz pancierz do samodzielnego montażu, dopłata za pakowanie pancierza luzem nie montowanego w roletcie 50,00 zł netto/sztuka - kwota netto po rabacie

Do podanych cen należy doliczyć podatek VAT

CENNIK NAPĘDÓW I ELEMENTÓW STEROWANIA



INDEX NAZWA CENA w PLN

SERIA INTEO

PRZEŁĄCZNIKI UNO

1800508	Przełącznik Smoove UNO WT (z podtrzymaniem)	129,20 zł
1800509	Przełącznik Smoove Uno WT (bez podtrzymania)	94,60 zł
1800506	Przełącznik Smoove Duo WT (z podtrzymaniem)	126,20 zł
1800507	Przełącznik Smoove Duo WT (bez podtrzymania)	184,40 zł
1800012	Przełącznik Inis Uno T (bez podtrzymania) *	71,80 zł
1800192	Przełącznik Inis Duo (z podtrzymaniem) *	98,90 zł
1800025	Przełącznik Inis Duo T (bez podtrzymania) *	98,90 zł
9001244	Obudowa natynkowa do Inis Uno oraz Inis Duo *	25,40 zł

PRZEŁĄCZNIKI WODOSZCZELNE IP 65

1800008	Przełącznik klawiszowy z podtrzymaniem, wodoszczelny, natynkowy, szary	155,20 zł
1800007	Przełącznik klawiszowy bez podtrzymania, wodoszczelny, natynkowy, szary	155,20 zł
1800244	Przełącznik kluczowy bez podtrzymania, natynkowy	317,80 zł
1871149	Przełącznik kluczowy bez podtrzymania, podtynkowy *	472,60 zł
1871150	Przełącznik kluczowy z podtrzymaniem, natynkowy	464,70 zł
1800247	Przełącznik kluczowy z podtrzymaniem, podtynkowy	456,90 zł

KABEL MONTAŻOWY

9015971	Uniwersalny kabel montażowy io/RTS/WT/LT/LS/Solus/J4 - Somfigurator	600,00 zł
9020579	Uniwersalny kabel montażowy (pięciożyłowy) do - io, RTS, WT, SSR-BIDI nowość	528,10 zł

STEROWANIA OBIEKTOWE PRZEWODOWE IB

PRZEŁĄCZNIKI i STEROWNIKI IB

1811203	Smoove UNO IB + Pure shine	380,50 zł
1811204	Smoove UNO IB + Silver shine	728,20 zł
1811205	Smoove UNO IB + Black shine	728,20 zł
1811272	Przełącznik centralny Smoove Orgin IB+	364,20 zł

* - Produkt dostępny do wyczerpania zapasów
Do podanych cen należy doliczyć podatek VAT



Przełącznik Smoove UNO WT

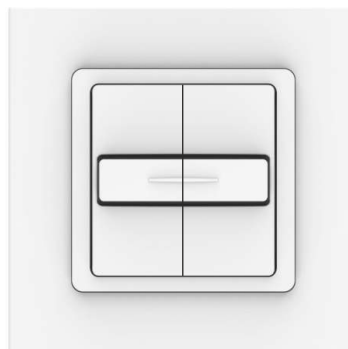

Przełącznik Smoove DUO WT

CENNIK NAPĘDÓW I ELEMENTÓW STEROWANIA



INDEX

NAZWA

CENA w PLN

STEROWANIA RADIOWE RTS

NAŚCIENNE NADAJNIKI RTS

1810881	Smoove 1 RTS Pure shine	257,20 zł
1810882	Smoove 1 RTS Black shine	257,20 zł
1810883	Smoove 1 RTS Silver shine	247,60 zł
1811045	Smoove Origin RTS kompletny z białą ramką *	184,50 zł
1811361	Miniaturowy nadajnik RTS do rolet	402,00 zł

RAMKI DO NADAJNIKÓW SMOOVE 1 RTS

9015022	Ramka Smoove Pure	17,50 zł
9015023	Ramka Smoove Black	46,80 zł
9015238	Ramka Smoove Pure - podwójna	35,80 zł

PILOTY RTS 1-KANAŁOWE

1870403	Situo 1 RTS Pure II	209,90 zł
---------	---------------------	-----------

PILOTY RTS 5-KANAŁOWE

1870419	Situo 5 RTS Pure II EE	326,40 zł
1870423	Situo 5 RTS II Iron	421,70 zł

PILOTY RTS 16-KANAŁOWE

1811079	Telis 16 RTS Pure	769,60 zł
1811080	Telis 16 RTS Silver	839,40 zł

PILOTY RTS Z WBUDOWANYM PROGRAMATOREM CZASOWYM

1805215	Telis 6 Chronis RTS Pure	965,40 zł
1805216	Telis 6 Chronis RTS Silver	1068,90 zł

AUTOMATYKA SŁONECZNA

9013075	Sunis WireFree RTS - czujnik autonomiczny słoneczny	1412,70 zł
---------	---	------------

* - Produkt dostępny do wyczerpania zapasów
Do podanych cen należy doliczyć podatek VAT

Oznaczenie symboli SOMFY

OZNACZENIE	OPIS
LS	mechaniczny układ krańcowy (pokrętko)
LT	mechaniczny układ krańcowy (przycisk)
NHK	awaryjny mechanizm podnoszenia
WT	sterowanie przewodowe
RTS	sterowanie radiowe
UNO	sterowanie jednym napędem
DUO	sterowanie dwoma napędami
CHRONIS	funkcja czasowego podnoszenia
SMART	wersja podstawowa
COMFORT	wersja zaawansowana
IB	sterowanie niskonapięciowe
TELIS	pilot

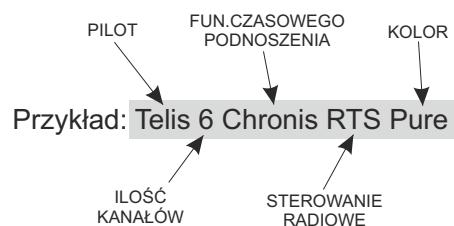

CENNIK NAPĘDÓW I ELEMENTÓW STEROWANIA



INDEX

NAZWA

CENA w PLN

PRZEŁĄCZNIKI, STEROWNIKI, AKCESORIA

ODBIORNIKI RTS

1810217	Centralis Uno RTS ***	479,40 zł
1810315	Centralis Platine RTS (odbiornik RTS do skrzynki) *,**	736,20 zł
1811244	Miniaturowy odbiornik do rolet RTS	436,60 zł

* - nie stosować z silnikami przewodowymi SOMFY na rurę ø40 oraz silnikami SOLUS, LT NHK.

** - nie stosować w połączeniu z silnikami z NHK, brak możliwości montażu w roletach zewnętrznych SK-137 oraz w roletcie nadstawnej CC1000 - PSK-135.

*** - produkt dostępny do wyczerpania zapasów.

Do podanych cen należy doliczyć podatek VAT

Nm/obr/min	Udźwig przy wysokości rolet									
	Wysokość do 1,5 m				Wysokość do 2,5 m				Wys. do 3,5 m	
	ø 40	ø 40+WB	ø 60	ø 60+WB	ø 40	ø 40+WB	ø 60	ø 60+WB	ø 60	ø 60+WB
4/16	12 kg	9 kg	-	-	10 kg	8 kg	-	-	-	-
9/16	24 kg	20 kg	-	-	20 kg	19 kg	-	-	-	-
13/10	39 kg	28 kg	-	-	32 kg	28 kg	-	-	-	-
6/17	-	-	15 kg	11 kg	-	-	12 kg	10 kg	11 kg	9 kg
8/12	-	-	20 kg	15 kg	-	-	16 kg	13 kg	14 kg	12 kg
10/17	-	-	25 kg	19 kg	-	-	21 kg	18 kg	18 kg	16 kg
15/17	-	-	37 kg	28 kg	-	-	32 kg	28 kg	27 kg	24 kg
20/17	-	-	50 kg	38 kg	-	-	43 kg	37 kg	37 kg	34 kg
25/17	-	-	63 kg	47 kg	-	-	53 kg	45 kg	46 kg	42 kg
30/17	-	-	75 kg	57 kg	-	-	64 kg	55 kg	55 kg	51 kg
40/17	-	-	100 kg	75 kg	-	-	85 kg	75 kg	74 kg	68 kg
50/12	-	-	112 kg	85 kg	-	-	96 kg	83 kg	84 kg	76 kg

Przykład: Roleta z pancerzem z profilu PA-39 mm ma wymiary 150 x 200 cm, czyli powierzchnia pancerza wynosi 1,50 x 2,0 m=3,00m². Powierzchnia (3,00 m²) pomnożona przez ciężar właściwy (2,8 kg/m²) wskazuje całkowitą wagę pancerza - w tym przypadku 8,4 kg + 0% = 8,4 kg. Roleta ma powyżej 1,5 m wysokości przy rurze ø 40 wybieramy silnik 4/16, a przy zastosowaniu rury ø 60 - silnik 6/17. Wartość masy pancerza powinna być dobrana jak najbliższej nominalnego udźwigu silnika.

CENNIK NAPĘDÓW I ELEMENTÓW STEROWANIA



INDEX

NAZWA

CENA w PLN

IO - HOMECONTROL

INDEX	NAZWA	CENA w PLN
IO-HOMECONTROL - TaHoma		
1870594	TaHoma® Switch - centralna jednostka sterująca io&RTS	1460,70 zł
OXIMO IO - Napędy przeciążeniowe do rolet ø40		
Do prawidłowego działania wymagane jest użycie wieszaków blokujących		
1030116	Oximo 40 io 4/16 ***	985,20 zł
1038015	Oximo 40 io 9/16 ***	1058,10 zł
1039948	Oximo 40 io 13/10 ***	1491,50 zł
OXIMO IO - Napędy przeciążeniowe do rolet ø60		
Do prawidłowego działania wymagane jest użycie wieszaków blokujących		
1032700	Oximo 50 io 6/17 ***	889,10 zł
1130334	Oximo S Auto io 6/17 - krótki - 375 mm *,***	1029,90 zł
1037686	Oximo 50 io 10/17 ***	982,80 zł
1039589	Oximo 50 io 15/17 ***	1029,90 zł
1041627	Oximo 50 io 20/17 ***	1171,70 zł
1045513	Oximo 50 io 30/17 ***	1634,70 zł
1049605	Oximo 50 io 40/17 ***	1456,10 zł
9014685	Kapsel SW 60 + krótki zabierak (do krótkich napędów)	43,80 zł
ILMO IO - elektroniczny napęd radiowy przeciążeniowy typu "Plug & Play" - do rury oktagonalej 60 mm		
Do prawidłowego działania wymagane jest użycie wieszaków blokujących oraz odbojów w listwie dolnej.		
1130558	Ilmo2 50 io 6/17 VVF 3m ***	1107,70 zł
1130559	Ilmo2 50 io 10/17 VVF 3m ***	1211,80 zł
1130560	Ilmo2 50 io 15/17 VVF 3m ***	1286,20 zł
1130561	Ilmo2 50 io 20/17 VVF 3m ***	1410,20 zł
RS100 IO - Elektroniczne napędy radiowe do rolet ø60 z detekcją przeszkód i oblodzenia oraz zmianą prędkości obrotowej		
Do prawidłowego działania wymagane jest użycie wieszaków blokujących		
1033335	RS100 io 6/17 VVF 3m ***	1030,80 zł
1033336	RS100 io 10/17 VVF 3m ***	1120,70 zł
1033337	RS100 io 15/17 VVF 3m ***	1177,00 zł
1033338	RS100 io 20/17 VVF 3m ***	1593,50 zł
RS100 IO i WT - Elektroniczne napędy radiowe do rolet ø60 z detekcją przeszkód i oblodzenia oraz zmianą prędkości obrotowej		
Sterowanie drogą radiową i przez przelącznik przewodowy. Do prawidłowego działania wymagane jest użycie wieszaków blokujących		
1033339	RS100 ioWT 6/17 VVF 2,5m - hybryda ***	1064,50 zł
1033340	RS100 ioWT 10/17 VVF 2,5m - hybryda ***	1143,10 zł
1033341	RS100 ioWT 15/17 VVF 2,5m - hybryda ***	1221,90 zł
1033342	RS100 ioWT 20/17 VVF 2,5m - hybryda ***	1635,90 zł
OXIMO 40 WireFree IO - Automatyczne napędy radiowe z zasilaniem solarnym		
1241054	Silnik Oximo 40 Solar IO 6/18 **	1716,90 zł
1241055	Silnik Oximo 40 Solar IO 10/12 **	1813,80 zł
9019219	Panel słoneczny do Oximo WF	509,60 zł
1782667	Przewód Y do Oximo WF	46,80 zł
9019791	Uchwyty ścienna do nowego panelu solarnego (komplet 2 sztuki)	56,40 zł
9019795	Akumulator do Oximo 40 Wirefree IO bez obudowy	747,00 zł
9021207	Akumulator w obudowie aluminiowej do Oximo 40 Wirefree w obudowie alu	1066,70 zł
IO-HOMECONTROL - Akcesoria DO TaHomy		
1870848	Thermis V2 Wirefree io - czujnik temperatury do TaHomy	643,80 zł
1824035	Scenario Player - lokalny wyzwalacz scenariuszy dla TaHomy	485,00 zł
1811481	Wewnętrzny czujnik ruchu TaHoma® io	527,60 zł
1811482	Czujnik otwarcia TaHoma® io	447,40 zł
1875056	Czujnik otwarcia - biały (drzwi/okno)	844,40 zł
1875057	Czujnik otwarcia - brązowy (drzwi/okno)	880,60 zł
1811483	Czujnik dymu TaHoma® io	1138,20 zł
1822492	Interface USB do Z-WAVE	549,10 zł

* - brak możliwości montażu silnika w roletach zewnętrznych SK-137, SK-150 oraz w roletcie nadstawnej CC1000 - PSK-135

** - panel solarny, akumulator oraz pancierz do samodzielnego montażu, dopłata za pakowanie pancierza luzem nie montowanego w roletcie 50,00 zł

*** - silnik w zestawie nie zawiera uchwyty, adaptera i zabieraka

Do podanych cen należy doliczyć podatek VAT

CENNIK NAPĘDÓW I ELEMENTÓW STEROWANIA



INDEX	NAZWA	CENA w PLN
IO - HOMECONTROL		
IO - HOMECONTROL - Komputerowy programator instalacji		
9017035	Set&Go io - przyrząd instalacyjny do systemów io	1127,90 zł
IO - HOMECONTROL - NiNa piloty sterowania grupowego 2W		
1811407	Nina Timer io - pilot z wyświetlaczem oraz automatyką czasową	1119,90 zł
1805251	Nina io - pilot z wyświetlaczem dotykowym	1073,90 zł
IO - HOMECONTROL - Piloty sterowania grupowego 1W		
1870312	Situo 1 io Pure II *	209,90 zł
1870316	Situo 1 io Iron II *	431,20 zł
1870320	Situo 1 io Natural II *	431,20 zł
1870324	Situo 1 io Arctic II *	431,20 zł
1870328	Situo 5 io Pure II **	324,10 zł
1870336	Situo 5 io Natural II **	415,00 zł
1870340	Situo 5 io Arctic II **	563,80 zł
IO - HOMECONTROL - Czujniki pogodowe io		
1818285	Sunis Wirefree II io - czujnik słoneczny do TaHomy	528,90 zł
IO- HOMECONTROL - Nadajniki io 1W		
1805228	Chronis io Pure - programator czasowy tygodniowy	653,90 zł
IO - HOMECONTROL - Naścienne nadajniki lokalne 1W		
1811066	Smoove Origin io, z ramką Pure	223,60 zł
1811003	Smoove 1 io Pure Shine	262,90 zł
1811005	Smoove 1 io Black Shine	296,70 zł
1811007	Smoove 1 io Silver Shine	424,50 zł
1811013	Smoove 1 A/M Pure Shine	294,00 zł
1811014	Smoove 1 A/M Silver Shine	424,50 zł
1811015	Smoove 1 A/M Black Shine	424,50 zł
IO-HOMECONTROL - Nadajniki naścienne 1W SMOOVE RS100 IO z regulacją prędkości obrotowej napędu		
1811315	Smoove RS100 io Pure Shine /bez ramki/	415,20 zł
1811316	Smoove RS100 io Black Shine /bez ramki/	303,90 zł
1811317	Smoove RS100 io Silver Shine /bez ramki/	415,20 zł
IO - HOMECONTROL - Ramki do nadajników smoove 1 io		
9015022	Ramka Smoove Pure	17,50 zł
9015023	Ramka Smoove Black	46,80 zł
9015238	Ramka Smoove Pure - podwójna	35,80 zł
IO - HOMECONTROL - Sterowania pozostałe		
1822611	Odbiornik do oświetlenia - WHITE LED receiver io, ze ściemniaczem, 4 kanały podłączenia diod LED	1017,40 zł
1822612	Odbiornik do oświetlenia - RGB LED receiver io, ze ściemniaczem, 3 kanały diod RGB + kanał diod White	1093,00 zł
1822613	Odbiornik do oświetlenia - TUNABLE WHITE LED receiver io, ze ściemniaczem, 2 kanały diod LED	1093,00 zł
1822617	Odbiornik Plug io ON/OFF Typ E	481,70 zł
1811583	Odbiornik Smoove Uno io Pure z ramką	1033,30 zł
9014069	Repeater II io	4959,20 zł
IO - HOMECONTROL - Odbiorniki i nadajnik IZYMO io		
1822649	Odbiornik WŁ/WYŁ IZYMO io	632,70 zł
1822661	Odbiornik do rolet IZYMO io	777,00 zł
1822609	Nadajnik IZYMO io	437,20 zł

* - Zastępuje poprzednie piloty Situo 1 io

** - Zastępuje poprzednie piloty Situo 5 io

Do podanych cen należy doliczyć podatek VAT

ELEKTRYCZNE NAPĘDY ROLET



	Moc silnika (Nm)	Udźwigi napędów					Minimalne szerokości rolet	
		ø40		ø60			rolety zewewnętrzne	rolety nadstawne
		do 1,5 m + WB	do 2,5 m + WB	do 1,5 m + WB	do 2,5 m + WB	do 3,5 m + WB		
Oximo 40 io 4/16	4 Nm	9 kg	8 kg	-	-	-	63 cm	68 cm
Oximo 40 io 9/16	9 Nm	20 kg	19 kg	-	-	-	66 cm	71 cm
Oximo 40 io 13/10	13 Nm	28 kg	28 kg	-	-	-	66 cm	71 cm
Oximo io 6/17	6 Nm	-	-	11 kg	10 kg	9 kg	83 cm	78 cm**
Oximo S Auto io 6/17 - krótki	6 Nm	-	-	11 kg	10 kg	9 kg	41 - 47 cm*	44 - 50 cm*
							48 - 59 cm***	54 cm**
							59 cm	
Oximo io 10/17	10 Nm	-	-	19 kg	18 kg	16 kg	88 cm	83 cm**
Oximo io 15/17	15 Nm	-	-	28 kg	28 kg	24 kg	88 cm	83 cm**
Oximo io 20/17	20 Nm	-	-	38 kg	37 kg	34 kg	88 cm	83 cm**
Oximo io 30/17	30 Nm	-	-	57 kg	55 kg	51 kg	90 cm	85 cm**
Oximo io 40/17	40 Nm	-	-	75 kg	75 kg	68 kg	97 cm	92 cm**

* - kapsel SW 60 + bardzo krótki zabierak - art. 9 014 685 (za dopłatą)

** - minimalna szerokość przy użyciu obsadki RKS (w cenie rolety)

*** - minimalna szerokość przy użyciu obsadki OBS-60-S-ALU (za dopłatą)

Przykład:

Roleta z pancerzem z profilu PA-39 mm ma wymiary 230 x 250 cm, czyli powierzchnia pancerza wynosi $5,75\text{m}^2 \times 2,8 \text{ kg/m}^2 = 16,1 \text{ kg}$. Powierzchnia ($5,75 \text{ m}^2$) pomnożona przez ciężar właściwy ($2,8 \text{ kg/m}^2$) wskazuje całkowitą wagę pancerza - w tym przypadku $16,1 \text{ kg} + 0\% = 16,1 \text{ kg}$. Ponieważ szerokość całkowita rolety przekracza 2 mb musimy zastosować napęd na rurę oktagonalną ø60. Roleta ma 2,3 m wysokości, więc wybieramy silnik Oximo io 10/17 o udźwigu maksymalnym 19 kg.

Należy pamiętać iż przy napędach serii Oximo io konieczne jest używanie wieszaków blokad.

Uwaga: Przy doborze napędu należy uwzględnić ciężar właściwy pancerza, który wynosi:

pancerz z profilu **PA-39 mm***: **2,8 kg/m²**

pancerz z profilu **PA-45 mm:** **2,9 kg/m²**

pancerz z profilu **PA-52 mm:** **3,0 kg/m²**

+ 20 % zapasu bezpieczeństwa

* + 0 % zapasu bezpieczeństwa

Uwaga! Podłączenia napędów elektrycznych zostały zawarte w „instrukcji podłączenia i regulacji silników” i w „warunkach technicznych podłączeń silników przewodowych/radiowych” (wszelkie podłączenia elektryczne powinny być wykonane przez elektryka z uprawnieniami SEP).

W przypadku montażu silników radiowych z elektronicznym bądź też mechanicznym układem krańcowym wymagana jest instalacja zgodna z obecnymi normami w której wartość napięcia wynosi 230V 50 Hz. W przypadku odchyień od tych wartości zalecamy użycie elementów ochrony przepięciowej.

CENNIK ELEMENTÓW DODATKOWYCH

INDEX	NAZWA ARTYKUŁU	CENA w PLN
- ZL-5M-02 SEL NOWY	- Zwijacz linki SELVE do 5 m (dotyczy rolet o wysokości do 240 cm, waga rolety do 12 kg) biały	51,50 zł
- ZL-5M-08 SEL NOWY	- Zwijacz linki SELVE do 5 m (dotyczy rolet o wysokości do 240 cm, waga rolety do 12 kg) brąz	57,90 zł
- ZL-5M-23 SEL NOWY	- Zwijacz linki do 5m (dotyczy rolet o wysokości do 240 cm, waga rolety do 12 kg) antracyt	59,60 zł
- ZT-5M-02	- Zwijacz taśmy do 5 m (dotyczy rolet o wysokości do 240 cm, waga rolety do 12 kg) biały	38,40 zł
- ZT-5M-08	- Zwijacz taśmy do 5 m (dotyczy rolet o wysokości do 240 cm, waga rolety do 12 kg) brąz	40,40 zł
- ZT-5M-23 SEL NOWY	- Zwijacz taśmy do 5m (dotyczy rolet o wysokości do 240 cm, waga rolety do 12 kg) antracyt	45,70 zł
- ZT-5M-02-PT	- Zwijacz taśmy do 5 m podtynkowy (dotyczy rolet o wysokości do 240 cm, waga rolety do 12 kg)	50,10 zł
- ZL - 11M-02	- Zwijacz linki do 11 m (dotyczy rolet o wysokości powyżej 240 cm, waga rolety do 12 kg) biały	131,90 zł
- ZL - 11M-08	- Zwijacz linki do 11 m (dotyczy rolet o wysokości powyżej 240 cm, waga rolety do 12 kg) brąz	156,40 zł
- ZT - 11M-02	- Zwijacz taśmy do 11 m (dotyczy rolet o wysokości powyżej 240 cm, waga rolety do 12 kg) biały	103,30 zł
- ZT - 11M-08	- Zwijacz taśmy do 11 m (dotyczy rolet o wysokości powyżej 240 cm, waga rolety do 12 kg) brąz	105,30 zł
- TS 14/03, 08 lub 23	- Taśma szara, brązowa lub antracytowa	2,30 zł/mb
- LN-45-02 lub 09	- Linka biała lub brązowa	2,30 zł/mb
- U-T/L02 lub 08	- Uchwyt do taśmy / linki biały lub brązowy	17,70 zł
- KPTKM-02	- Kasetka z przekładnią na taśmę (dotyczy rolet o wadze od 12 do 20 kg) kolor biały	168,70 zł
- KPTKM-08	- Kasetka z przekładnią na taśmę (dotyczy rolet o wadze od 12 do 20 kg) kolor brąz	176,30 zł
- KPLKM-02	- Kasetka z przekładnią na linkę (dotyczy rolet o wadze od 12 do 20 kg) kolor biały	169,60 zł
- KPLKM-08	- Kasetka z przekładnią na linkę (dotyczy rolet o wadze od 12 do 20 kg) kolor brąz	176,30 zł
- KRM-140	- Korba MIGNON 140 mm do kasety z przekładnią	45,00 zł
- KR90-22	- Korbowa mech. podnoszenia rolet do 22 kg z przegubem Kardana 90°	330,20 zł
- KR90-32	- Korbowa mech. podnoszenia rolet do 32 kg z przegubem Kardana 90°	330,20 zł
- P-53	- Ogranicznik do PP (02, 03, 05, 08, 09, 13, 20, 23, 27, 48) / PK (02)	1,40 zł
- PZO 42	- Płytki zatraskowa	1,40 zł
- D-PP-53	- Listwa dystansowa w kolorze standard do prowadnicy pojedynczej	71,50 zł/ mb
- D-PP-53-T	- Listwa dystansowa w kolorze typowym do prowadnicy pojedynczej	94,00 zł/ mb
- D-PP-53XX	- Listwa dystansowa okleinowana do prowadnicy pojedynczej ***	98,30 zł/ mb
- D-PPD-79	- Listwa dystansowa w kolorze standard do prowadnicy podwójnej	98,90 zł/ mb
- D-PPD-79-T	- Listwa dystansowa w kolorze typowym do prowadnicy podwójnej	129,40 zł/ mb
- D-PPD-79XX	- Listwa dystansowa okleinowana do prowadnicy podwójnej ***	133,20 zł/ mb
- DP-PCV-20-02	- Listwa dystansowa PVC w kolorze białym	21,40 zł/ mb
- DP-PCV-20-XX 1XREN	- Listwa dystansowa PVC okleinowana (pod prowadnicę pojedynczą) ***	37,50 zł/ mb
- DP-PCV-20-XX 2XREN	- Listwa dystansowa PVC okleinowana (pod prowadnicę podwójną) ***	50,10 zł/ mb
- RKZ P4	- Płytki do silnika PORTOS ø 40	20,30 zł
- RKZ P6	- Płytki do silnika PORTOS ø 60	21,50 zł
- RKZ56	- Płytki do silników PORTOS oraz PORTOS NHK (z głowicą #427)	13,20 zł
- MAQ-10	- Mata termoizolacyjna ALUTHERMO QUATTRO 1MB	266,20 zł/mb
- LAKIER-SPRAY	- Lakier-spray zaprawkowy; kolor 08, 09, 23	31,90 zł
- LAKIER-SZTYFT	- Lakier-sztyft zaprawkowy z rapidografem; kolor 08, 09, 23	19,00 zł

ZABEZPIECZENIA ZWIĘKSZAJĄCE ODPORNOŚĆ NA WŁAMANIE

- ZB	- Zamek baskwilowy w listwie dolnej; kolor 01, 02, 03, 04, 05, 07, 08, 09, 13, 15, 16, 19, 20, 23, 26, RAL8003 (złoty dąb), RAL8028 (orzech), RAL8017 (mahoni)	216,90 zł
- ZR	- Komplet zasuwki w listwie dolnej (rygle ręczne)	10,50 zł/ kpl.
- RA	- Rygiel automatyczny (rygle) *	65,70 zł/ kpl.
- ZM-SKK	- Zamek skrzynkowy kluczykowy (tylko skrzynka 205) **	120,10 zł
- WBZ1-40	- Wieszak blokada zaczepowy 1-częściowy do rury oktagonanej ø 40	35,50 zł
- WBZ2-40	- Wieszak blokada zaczepowy 2-częściowy do rury oktagonanej ø 40	38,80 zł
- WBZ1-60	- Wieszak blokada zaczepowy 1-częściowy do rury oktagonanej ø 60	35,50 zł
- WBZ2-60	- Wieszak blokada zaczepowy 2-częściowy do rury oktagonanej ø 60	38,80 zł
- WB LTP40	- Wieszak blokujący 2 członowy do rury ø 40	40,30 zł
- WB LTP60	- Wieszak blokujący 2 członowy do rury ø 60	40,30 zł

* - rolety z napędem na korbowy mechanizm podnoszenia z przegubem kardana nie mogą być wyposażone w rygle automatyczne.

** - przy montażu zamka w skrzynkach z silnikiem NHK będzie wykonane wyjście korby nietypowe.

*** - podana cena dotyczy kolorów oklein: 10, 12, 14, 22, 30, 34, 38, 48, 61, 62, 63, 94, 99. Pozostałe kolory - wycena indywidualna

DOPLATY ZA DODATKOWE PAKOWANIE (ceny netto po rabacie)

Pakowanie w tekturę falistą (skrzynka spakowana w karton, prowadnice spakowane w karton - dopłata za każde opakowanie)	25,80 zł/ mb
Pakowanie w sztywny karton (skrzynka spakowana w karton, prowadnice spakowane w folię bąbelkową)	30,90 zł/ mb
Pakowanie panczerzy (pancerze nie montowane w skrzynce rolet zewnętrznych oraz nadstawnych)	51,50 zł/ szt.
Przygotowanie rolety pod napęd elektryczny	61,80 zł/ szt.
Montaż elementów zabezpieczających w listwie dolnej (dotyczy zakupu listwy dolnej luzem): rygle automatyczne, rygle ręczne (zasuwki), zamek baskwilowy	51,50 zł/ szt.

Uwaga! Powyższe elementy nie należą do wyposażenia standardowego i muszą być każdorazowo wyszczególnione w zamówieniu.
Do podanych cen należy doliczyć podatek VAT.

CENNIK ELEMENTÓW DODATKOWYCH

INDEX	NAZWA ARTYKUŁU	CENA w PLN
SPRĘŻYNOWY MECHANIZM PODNOSZENIA ROLET		
- SPR-40-10	- Sprężynowy mech. podnoszenia do rury nawojowej \varnothing 40 do 10 kg, dł. sprężyny 600 mm, 11 obrotów	181,70 zł
- SPR-40-15	- Sprężynowy mech. podnoszenia do rury nawojowej \varnothing 40 do 15 kg, dł. sprężyny 920 mm, 22 obrotów	221,20 zł
- SPR-40-24	- Sprężynowy mech. podnoszenia do rury nawojowej \varnothing 40 do 24 kg, dł. sprężyny 760 mm, 18 obrotów	210,10 zł
- SPR-60-12	- Sprężynowy mech. podnoszenia do rury nawojowej \varnothing 60 do 12 kg, dł. sprężyny 750 mm, 21 obrotów	257,00 zł
- SPR-60-15	- Sprężynowy mech. podnoszenia do rury nawojowej \varnothing 60 do 15 kg, dł. sprężyny 695 mm, 19 obrotów	238,50 zł
- SPR-60-18	- Sprężynowy mech. podnoszenia do rury nawojowej \varnothing 60 do 18 kg, dł. sprężyny 860 mm, 19 obrotów	303,10 zł
- SPR-60-20	- Sprężynowy mech. podnoszenia do rury nawojowej \varnothing 60 do 20 kg, dł. sprężyny 1120 mm, 25 obrotów	278,10 zł
- SPR-60-24	- Sprężynowy mech. podnoszenia do rury nawojowej \varnothing 60 do 24 kg, dł. sprężyny 860 mm, 12 obrotów	279,20 zł
- SPR-60-34	- Sprężynowy mech. podnoszenia do rury nawojowej \varnothing 60 do 34 kg, dł. sprężyny 940 mm, 22 obroty	355,40 zł
- SPR-60-62	- Sprężynowy mech. podnoszenia do rury nawojowej \varnothing 60 do 62 kg, dł. sprężyny 940 mm, 13 obrotów	385,80 zł
- P-SPR	- Płytką pod sprężynę (przy zakupie sprężyny osobno)	21,40 zł
- U/101	- Uchwyt listwy dolnej (standardowo bez dopłat w roletach ze sprężynowym mechanizmem podnoszenia)	18,10 zł

Dobór sprężyn do rolet

Typ sprężyny	Max. wysokość rolety	Min. szerokość rolety	Udźwig (kg)
SPR 40/10	150 cm	75 cm	10
SPR 40/15	250 cm	107 cm	15
SPR 40/24	200 cm	90 cm	24
SPR 60/12	270 cm	90 cm	12
SPR 60/15	200 cm	85 cm	15
SPR 60/18	270 cm	101 cm	18
SPR 60/20	270 cm	127 cm	20
SPR 60/24	200 cm	107 cm	24
SPR 60/34	270 cm	115 cm	34

Naciąg sprężyny rolety można wyregulować poprzez odejmowanie lub dodawanie obrotów rurą nawojową.

Przykład:

Roleta z pancerzem z profilu PA-39 mm ma wymiary 150 x 200 cm, czyli powierzchnia pancerza wynosi $1,50 \times 2,0 \text{ m} = 3,00 \text{ m}^2$. Powierzchnia ($3,00 \text{ m}^2$) pomnożona przez ciężar właściwy ($2,8 \text{ kg/m}^2$) wskazuje całkowitą wagę pancerza - w tym przypadku $8,4 \text{ kg} + 20\% = 10,08 \text{ kg}$. Roleta ma powyżej 2,0 m wysokości w związku z tym wybieramy sprężynę SPR 40/15.

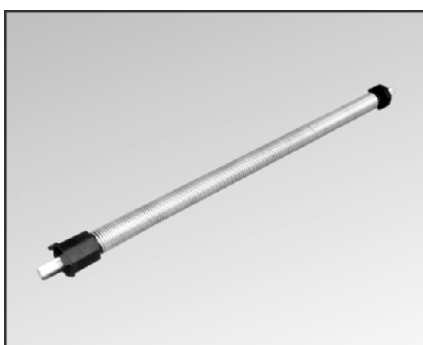

SPRĘŻYNOWY MECHANIZM PODNOSZENIA DO RURY NAWOJOWEJ \varnothing 40

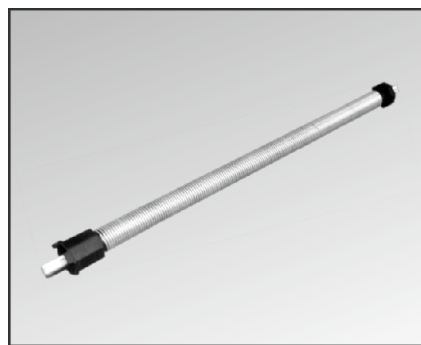

SPRĘŻYNOWY MECHANIZM PODNOSZENIA DO RURY NAWOJOWEJ \varnothing 60

Uwaga: Przy doborze napędu należy uwzględnić ciężar właściwy pancerza, który wynosi:
 pancerz z profilu **PA-39 mm:** $2,8 \text{ kg/m}^2$
 pancerz z profilu **PA-45 mm:** $2,9 \text{ kg/m}^2$
 pancerz z profilu **PA-52 mm:** $3,0 \text{ kg/m}^2$

Uwaga! Powyższe elementy nie należą do wyposażenia standardowego i muszą być każdorazowo wyszczególnione w zamówieniu. Do podanych cen należy doliczyć podatek VAT.

MOSKITIERA PLISOWANA

Minimalna szerokość moskitiery	500 mm
Maksymalna szerokość moskitiery	2400 mm
Maksymalna szerokość moskitiery podwójnej	3600 mm
Minimalna wysokość moskitiery	1900 mm
Maksymalna wysokość moskitiery	2600 mm

WYPOSAŻENIE STANDARDOWE

Kolor profilu moskitiery: srebrny(01),biały(02),szary(03), beż(05), jasny szary(07),ciemny brąz(08), brąz(09), kość słoniowa(16), czarny(20),antracyt(23) *

Siatka moskitiery kolor czarny



Moskitiera plisowana Pojedyncza



Moskitiera plisowana Podwójna

Pomiaru dokonujemy mierząc szerokość i wysokość wnęki okiennej minimum w trzech punktach. Jeżeli pomiar w kilku punktach różni się od siebie w zamówieniu należy podać zawsze najmniejszą wartość.

DOPLĄTY

NAZWA	CENA
Lakierowanie profili moskitiery	
- kolory z podstawowej palety ZF3000	5%
- kolory z palety rolet - ciemny beż(04), zielony(13), biel kremowa(15), bordowy(19), stalowa oliwka(26), szary bazaltowy(27)	5%
- inne kolory RAL **	10%

* - kolory z podstawowej palety kolorów dostępnej w katalogu rolet PORTOS

** - termin realizacji do 21 dni roboczych

MOSKITIERA PLISOWANA POJEDYNCZA - ZINTEGROWANA

wysokość/ szerokość	500-1200	1201-1500	1501-1800	1801-2400
1900-2200	1 542	1 649	1 719	1 997
2201-2600	1 667	1 789	1 876	2 188

Moskitiera zintegrowana z prowadnicami do rolet zewnętrznych (opcja niedostępna w roletach nadstawnych)

MOSKITIERA PLISOWANA PODWÓJNA - ZINTEGROWANA

wysokość/ szerokość	500-1200	1201-1500	1501-1800	1801-2400	2401-2500	2501-3000	3001-3600
1900-2200	2 510	2 525	2 544	2 696	2 702	2 945	3 120
2201-2600	2 581	2 596	2 615	2 766	2 772	3 016	3 190

Moskitiera zintegrowana z prowadnicami do rolet zewnętrznych (opcja niedostępna w roletach nadstawnych)

MOSKITIERA PLISOWANA POJEDYNCZA - NIEZALEZNA

wysokość/ szerokość	500-1200	1201-1500	1501-1800	1801-2400
1900-2200	1 750	1 864	1 942	2 237
2201-2600	1 895	2 023	2 119	2 448

Moskitiera niezależna do montażu we wnęce lub na elewacji

MOSKITIERA PLISOWANA PODWÓJNA - NIEZALEZNA

wysokość/ szerokość	500-1200	1201-1500	1501-1800	1801-2400	2401-2500	2501-3000	3001-3600
1900-2200	2 718	2 740	2 767	2 935	2 944	3 201	3 393
2201-2600	2 808	2 830	2 857	3 025	3 034	3 291	3 483

Moskitiera niezależna do montażu we wnęce lub na elewacji

Do podanych cen należy doliczyć podatek VAT.



**EKSPLOATACJA/KONSERWACJA
DRUK REKLAMACJI,
ZAMÓWIENIA NA ELEMENTY**

EKSPLOATACJA ORAZ KONSERWACJA ŻALUZJI ZEWNĘTRZNYCH

Żaluzja zewnętrzna oraz jej elementy składowe zostały zaprojektowane w taki sposób, aby nie zostały trwale odkształcone podczas prawidłowego użytkowania.

Podczas użytkowania należy przestrzegać zaleceń podanych przez producenta.

Użytkowanie żaluzji zewnętrznej może odbywać się w temperaturach od -25°C do +45°C.

Nie należy użytkować żaluzji zewnętrznej w przypadku oblodzenia pancerza.

W przypadku silnego wiatru żaluzja zewnętrzna powinna być całkowicie podniesiona lub opuszczona. Okno musi być zamknięte. W przeciwnym razie pancerz żaluzji może zostać wyszarpięty z prowadnic.

Ciągła praca żaluzji zewnętrznej wyposażonej w silnik elektryczny nie powinna przekraczać 4 min.

Podczas uruchomienia żaluzji zewnętrznej w zasięgu jej pracy czyli bezpośrednio pod kurtyną nie powinny znajdować się żadne przedmioty oraz żadne osoby powodujące zakłócenie pracy. Po całkowitym otwarciu żaluzji listwa dolna wraz z uszczelką powinna zawsze znajdować się w prowadnicach bocznych.

Do zamykania oraz otwierania żaluzji zewnętrznej służą: napędy elektromechaniczne, które mogą być wyposażone w mechanizm awaryjnego otwierania (korbę z hakiem dostarczoną wraz z roletą - służy ona wyłącznie do awaryjnego otwierania - niedopuszczalne jest użytkowanie korby jako napędu zasadniczego), napędy ręczne typu taśma, linka, mechanizm kardana wraz z korbą, sprężynę samowijającą kurtynę żaluzji zewnętrznej.

W celu uniknięcia możliwości blokowania się kurtyny podczas opuszczania (np. po okresie budowy domu) należy wyeliminować zabrudzenia z uszczelki szczotkowych znajdujących się w prowadnicach bocznych żaluzji zewnętrznych. Użytkownik żaluzji powinien np. wykonać pełen cykl otwierania oraz zamykania żaluzji zewnętrznych minimum 8 razy w miesiącu.

Najmniej co 3 miesiące należy wykonać prace kontrolne i konserwacyjne zgodnie z niniejszą instrukcją. Podstawowe czynności konserwacyjne mogą być wykonywane przez użytkownika bez szczególnych uprawnień. Czynności te polegają na usuwaniu drobinek piasku oraz innych zanieczyszczeń z kurtyny i wnętrza prowadnic, które mogą prowadzić do powstania zarysowań na elementach żaluzji, oraz na kontroli wizualnej ogólnego stanu żaluzji, kontroli kompletności, stanu i skuteczności działania wszystkich elementów konstrukcyjnych.

W przypadku żaluzji zewnętrznych wyposażonych w moskitiery rolowane komory prowadzące moskitierę w prowadnicach bocznych powinny być oczyszczone minimum raz w miesiącu. Niestosowanie się do wytycznych może powodować niewłaściwe zamykanie się moskitiery w położeniu dolnym oraz spowolnioną pracą podnoszenia moskitiery po całkowitym jej odblokowaniu.

Podczas wykonywania czynności konserwacyjnych należy przestrzegać następujących zasad:

1. Czynności konserwacyjne muszą być przeprowadzone, gdy żaluzja zewnętrzna jest unieruchomiona - w tym wypadku najlepiej jest odłączyć zasilanie na czas konserwacji.
2. Nie stosować ostrych oraz szorstkich narzędzi do czyszczenia żaluzji.
3. Powierzchnię żaluzji myć letnią wodą przy użyciu łagodnych środków o odczynie neutralnym, najlepiej przy najniższej temperaturze +10°C.

UWAGA - detergenty oraz substancje żrące mogą uszkodzić lub odbarwić powłokę lakierniczą.

Wszelkie szkody powstałe na skutek szczególnych warunków atmosferycznych lub naturalnego zużycia nie podlegają reklamacji.

Za naturalne uważa się zużycie powłoki lakierniczej kurtyny, w której drobne zarysowania mogą powstać po około 300 cyklach normalnego użytkowania.

W przypadku dokonania samodzielnej przeróbki rolety z napędem elektrycznym konieczne jest wyregulowanie wyłączników krańcowych oraz ewentualna korekta ilości piór w pancerzu.

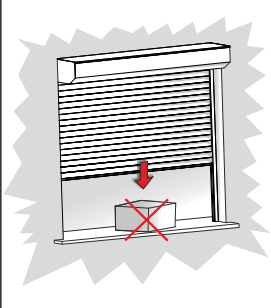
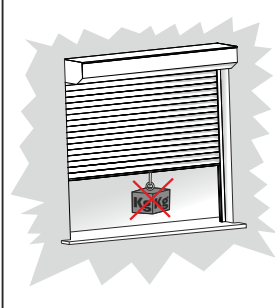
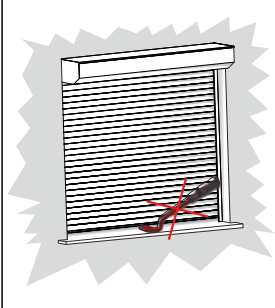
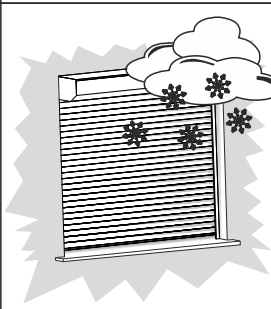
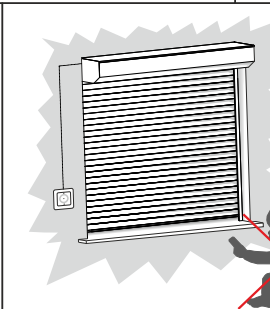
 <p>Należy upewnić się, że w strefie pracy żaluzji nie przebywają żadne osoby lub nie stoją na przeszkodzie żadne przedmioty uniemożliwiające eksploatację.</p>	 <p>W żadnym wypadku nie należy obciążać żaluzji - prowadzi to do jej bezpośredniego uszkodzenia.</p>	 <p>Zabrania się przesuwania lub podnoszenia pancerza żaluzji za pomocą rąk lub jakichkolwiek narzędzi - prowadzi to do bezpośredniego uszkodzenia żaluzji. Dotyczy żaluzji z napędem elektrycznym.</p>
 <p>W czasie mrozów i opadów śniegu może dojść do oblodzenia żaluzji. Nie należy wówczas próbować otwierać/zamykać żaluzji. Żaluzję można eksploatować dopiero po usunięciu oblodzenia.</p>	 <p>Sterowaniem żaluzją powinny zajmować się osoby uprawnione - zabrania się dzieciom zabaw pilotem lub przełącznikiem. Pilot należy zabezpieczyć przed dostępem dzieci.</p>	

.....
/ pieczęć składającego reklamację /

REKLAMACJA

Zgłaszam reklamację na rolety zakupione w firmie PORTOS -
wg Faktury nr z dn....., Wz nr pozycja.....
Reklamacja dotyczy

.....
.....
.....
.....
.....
.....
.....
.....
.....
.....
.....
.....
.....

Wobec powyższego zwracam się z prośbą o

.....
.....
.....
.....
.....

Dane kontaktowe osoby z uprawnieniami SEP podłączającej napędy*

.....
.....
.....

Przyjmuję do wiadomości :

- W przypadku nieuzasadnionego wezwania serwisu gwarancyjnego, tzn. takiego w którym serwisant nie stwierdził na miejscu błędu ze strony firmy PORTOS, reklamujący zostanie obciążony kosztami dojazdu i ewentualnej naprawy;
- W razie wezwania i przyjazdu serwisanta z firmy PORTOS, na miejscu zgłoszonej reklamacji musi się znajdować osoba reprezentująca składającego reklamację w ramach ustaleń co do winy usterki i sposobów jej usunięcia.

Oświadczam, że przekazuję Państwu dane osobowe osoby fizycznej na potrzeby prowadzenia postępowania reklamacyjnego na podstawie zgody na przetwarzanie danych osobowych zgodnie z Rozporządzeniem Parlamentu Europejskiego i Rady (UE) 2016/679 z dnia 27 kwietnia 2016 roku.

* - dotyczy reklamacji na napędy

.....
/ podpis osoby składającej reklamację /

PORTOS TR7 spółka z ograniczoną odpowiedzialnością

ZAMÓWIENIE

ver.18052022

e-mail: zamowienia@portosrolety.pl

tel. 627684031, fax. 627684025

Sposób dostawy	Zaznacz właściwe
Transport Portos *,**	
Spedycja ***	
Transport z roletami	
Odbiór własny	

Zamawiający	Adres dostawy (jeżeli inny niż zamawiającego)	NIP firmy	
		numer zam.	
		data	
		termin realizacji	
		telefon	

Lp.	Symbol	Nazwa	Kolor	Ilość	J.m.	Długość cięcia elementu (cm)
1						
2						
3						
4						
5						
6						
7						
8						
9						
10						
11						
12						
13						
14						
15						

Uwagi do zlecenia:

Wysłanie druku zamówień jest jednoznaczne z zaakceptowaniem Ogólnych Warunków Sprzedaży i Dostaw PORTOS TR7 dostępnych w Cenniku Rolet lub pod adresem https://portosrolety.pl/download/ogolnewarunki_pl.pdf „Oświadczam, że przekazuję Państwu dane osobowe osoby fizycznej w celu realizacji zamówienia na podstawie zgody na przetwarzanie danych osobowych zgodnie z Rozporządzeniem Parlamentu Europejskiego i Rady (UE) 2016/679 z dnia 27 kwietnia 2016 roku.”

* przy zamówieniach o wartości 700 zł netto transport gratis, ** przy zamówieniach o wartości poniżej 700 zł netto koszt transportu 100 zł netto, *** paczka do 30 kg oraz gabaryt nie dłuższy niż 1,5 mb koszt transportu 37 zł netto, (paczki niestandardowe – koszt transportu ustalamy indywidualnie)

PROFIL PA-39

PROFIL PA-45

PROFIL PA-52

DANE TECHNICZNE

Wysokość profilu:	39 mm
Ilość listew na metr wysokości:	26 szt
Maksymalna szerokość rolety:	2500 mm
Maksymalna powierzchnia rolety	6,5 m ²
Ciężar 1m ² :	2,8 kg

Wysokość profilu:	45 mm
Ilość listew na metr wysokości:	23 szt
Maksymalna szerokość rolety:	3000 mm
Maksymalna powierzchnia rolety	6,5 m ²
Ciężar 1m ² :	2,9kg

Wysokość profilu:	52 mm
Ilość listew na metr wysokości:	19 szt
Maksymalna szerokość rolety:	3700 mm
Maksymalna powierzchnia rolety	8,0 m ²
Ciężar 1m ² :	3,0 kg

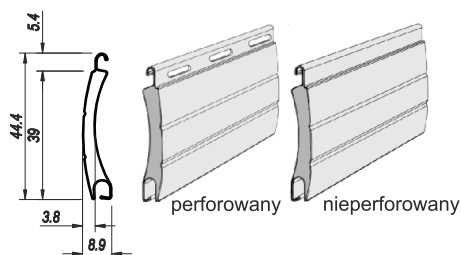

Profil PA-39 występuje w 23 kolorach

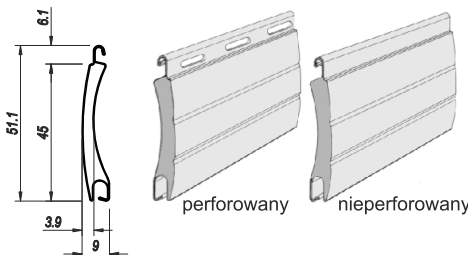

Profil PA-45 występuje w 20 kolorach

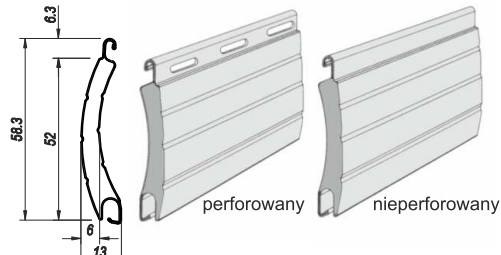

Profil PA-52 występuje w 13 kolorach

PA - 39 X15	PA - 39 X07	PA - 45 X07	PA - 52 X01	PA - 52 X01
BIEL	JASNY SZARY	JASNY SZARY	BIEL	SREBRNY
KREMOWA			KREMOWA	
PA - 39 X23	PA - 39 X19	PA - 45 X19	PA - 52 X16	PA - 52 X02
ANTRACYT	BORDOWY	BORDOWY	KOŚC	BIĄŁY
PA - 39 X48	PA - 39 X30	PA - 45 X23	PA - 52 X16	PA - 52 X02
ZŁOTY DĄB	ORZECH	ANTRACYT	KOŚC	BIĄŁY
PA - 39 X13	PA - 39 X01	PA - 45 X48	PA - 52 X23	PA - 52 X03
ZIELONY	SREBRNY	ZŁOTY DĄB	ANTRACYT	SZARY
PA - 39 X16	PA - 39 X02	PA - 45 X13	PA - 52 X03	PA - 52 X05
KOŚC	BIĄŁY	ZIELONY	ORZECH	BEŻ
SŁONIOWA				
PA - 39 X22	PA - 39 X03	PA - 45 X16	PA - 52 X48	PA - 52 X07
MAHOŃ	SZARY	KOŚC	ZŁOTY DĄB	PA - 52 X07
PA - 39 X09	PA - 39 X04	PA - 45 X16		PA - 52 X07
BRAZ	CIEMNY BEŻ	KOŚC		PA - 52 X07
PA - 39 X08	PA - 39 X05	PA - 45 X22		PA - 52 X08
CIEMNY BRAZ	BEŻ	MAHOŃ		PA - 52 X08
PA - 39 X54	PA - 39 X26	PA - 45 X54		PA - 52 X26
WINCHESTER	STALOWA	WINCHESTER*		STALOWA
PA - 39 X34	PA - 39 X27	PA - 45 X09		PA - 52 X26
DĄB	SZARY	BRAZ		STALOWA
BAGIENNY	ANTRACYT			OLIWKA
PA - 39 X20	PA - 39 X24	PA - 45 X20		PA - 45 X04
CZARNY	WOODDEC	CZARNY		CIEMNY BEŻ
	TURNER OAK			PA - 45 X05
	DB703			BEZ
				PA - 45 X05
				BEZ
				PA - 45 X26
				STALOWA
				OLIWKA
				PA - 45 X42
				WOODDEC
				TURNER OAK

Uwaga! Ponieważ struktura kolorystyczna profilu złoty dąb, orzech, winchester, mahoń, dąb bagienny i wooddec turner oak może ulegać pewnym zmianom, firma PORTOS nie będzie uwzględniać reklamacji tego typu. Przedstawione powyżej próbki kolorystyczne mogą w pewnym stopniu odbiegać od kolorystyki rzeczywistej. Kolorystyka panczerzy nie jest w 100% odzwierciedleniem kolorów oklein.

